



2011

R701PZ**Bezpečnostní kování****3**

Třída bezpečnosti č. 3 dle ČSN EN 1906.
Bezpečnostní třída č. 3 dle ČSN P ENV 1627.

Masivní ocelová základna s nerezovým krytem. Neobsahuje středový šroub = snadná montáž.
Systém uchycení pouzdra štítu „Click On“ umožňující jeho dodatečnou instalaci nebo výměnu.
Vnitřní kryt zakrývá upevňovací šrouby. Klikla s vratnou pružinou.
Čtyřhran 8mm v systému uchycení kliky „Fix Gap“.

Povrch kování nerez (SUS304) je shodný s nabídkou rozetových klik (viz str. 8 – 11).

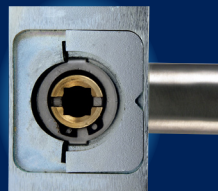

1.290,-
(1.548,- vč. DPH)

V RATNÁ PRUŽINA

45mm



Pokud požadujete svorníky pro jinou
tloušťku dveří než je uvedeno v tabulce,
NUTNO doobjednat prodlužovací sadu viz strana 5.

V prodeji od 1.7. 2011

**DODÁVANO PRO
ROZTEČE A TLOUŠTKY DVEŘÍ**

72mm	40-55mm
90mm	40-55mm
92mm	67-80mm



Způsob značení při objednávání:

R701PZ.90.ES.TB3 — TB3 = Tř. bezpečnosti 3
ES = Povrch - matná nerez
90 = Rozteč
PZ = Bez překrytí vložky
701 = Madlo/klika

KÓD	PROVEDENÍ	CENA
R701PZ.TB3	Madlo / klika	1.290,-
R711PZ.TB3	Klika / klika	1.290,-

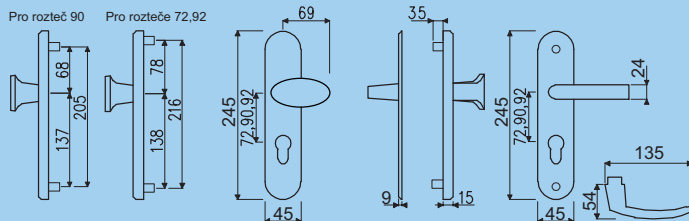
**Richter®**

www.richtersro.cz

Třída bezpečnosti č. 3 dle ČSN EN 1906.
Bezpečnostní třída č. 3 dle ČSN P ENV 1627.

Masivní ocelová základna s nerezovým krytem. Neobsahuje středový šroub = snadná montáž. Systém uchycení pouzdra štítu „Click On“ umožňující jeho dodatečnou instalaci nebo výměnu. Vnitřní kryt zakrývá upevňovací šrouby. Čtyřhran 8mm v systému uchycení kliky „Fix Gap“.

Kování je vhodné pro profilované dveře (plastové, hliníkové) a samozamykací zámky.

Povrch kování nerez (SUS304) je shodný s nabídkou rozetových klik (viz str. 8 – 11).



1.790,-
(2.148,- vč. DPH)

35mm



CLICK ON

Nerezový kryt

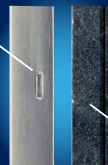

Ocelová základna

Pokud požadujete svorníky pro jinou tloušťku dveří než je uvedeno v tabulce, NUTNO doobjednat prodlužovací sadu viz strana 5.

V prodeji od 1.7. 2011

DODÁVANO PRO

ROZTEČE A TLOUŠTKY DVEŘÍ

72mm	40-55mm
90mm	40-55mm
92mm	67-80mm

Způsob značení při objednávání:

R801PZ.90.ES.TB3 — TB3 = Tř. bezpečnosti 3
ES = Povrch - matná nerez
90 = Rozteč
PZ = Bez překrytí vložky
801 = Madlo/klika

KÓD	PROVEDENÍ	CENA
R801PZ.TB3	Madlo / klika	1.790,-
R811PZ.TB3	Klika / klika	1.790,-

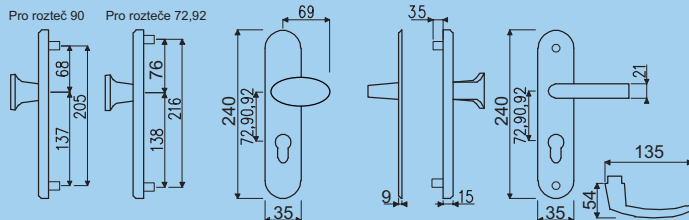

R101ZA.TB3

Bezpečnostní kování

3

Třída bezpečnosti č. 3 dle ČSN EN 1906.
Bezpečnostní třída č. 3 dle ČSN P ENV 1627.

Masivní hliníkové bezpečnostní kování.
Neobsahuje středový šroub = snadná montáž.
Čtyřhran 8mm v systému uchycení kliky „Fix Gap“.
ZA – s překrytím vložky



F1

od 1.190,-
(1.428,- vč. DPH)



BÍLÁ

(RAL 9016M)

HNĚDÁ

(RAL 8019M)

F4

Pokud požadujete svorníky pro jinou tloušťku dveří než je uvedeno v tabulce, NUTNO doobjednat prodlužovací sadu viz strana 5.

DODÁVANO PRO

ROZTEČE A TLOUŠTKY DVEŘÍ

72mm	40-55mm
90mm	40-55mm
92mm	67-80mm

KÓD	F1	F4	F9	BÍLÁ	HNĚDÁ	F4/BÍLÁ	HNĚDÁ/BÍLÁ
R101ZA (Madlo / klika)	1.190,-	1.190,-	1.290,-	1.390,-	1.390,-	1.440,-	1.440,-
R111ZA (Klika / klika)	1.190,-	1.190,-	1.290,-	1.390,-	1.390,-	1.440,-	1.440,-

Veškerá provedení „RAL“ jsou k dispozici pouze v rozteči 92mm.

Způsob značení při objednávání:

R101ZA.90.F1.TB3 — TB3 = Tř. bezpečnosti 3
F1 = Povrch - elox stříbrný
90 = Rozteč
ZA = S překrytím vložky
101 = Madlo/klika

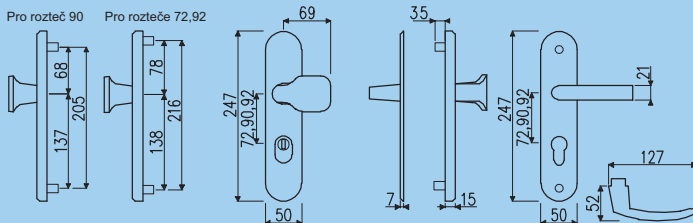

R101PZ.TB3

Bezpečnostní kování

3

Třída bezpečnosti č. 3 dle ČSN EN 1906.
Bezpečnostní třída č. 3 dle ČSN P ENV 1627.

Masivní hliníkové bezpečnostní kování.
Neobsahuje středový šroub = snadná montáž.
Čtyřhran 8mm v systému uchycení kliky „Fix Gap“.
PZ – bez překrytí vložky



od 850,-
(1.020,- vč. DPH)

F9



HNĚDÁ/BÍLÁ
(RAL 8019M/9016M)

F4/BÍLÁ

F4

DODÁVANO PRO ROZTEČE A TLOUŠTKY DVEŘÍ

72mm	40-55mm
90mm	40-55mm
92mm	67-80mm

Pokud požadujete svorníky pro jinou tloušťku dveří než je uvedeno v tabulce, NUTNO doobjednat prodlužovací sadu viz níže.

KÓD	F1	F4	F9	BÍLÁ	HNĚDÁ	F4/BÍLÁ	HNĚDÁ/BÍLÁ
R101PZ (Madlo / klika)	850,-	850,-	950,-	1.050,-	1.050,-	1.100,-	1.100,-
R111PZ (Klika / klika)	850,-	850,-	950,-	1.050,-	1.050,-	1.100,-	1.100,-

Veškerá provedení „RAL“ jsou k dispozici pouze v rozměru roztečí 92mm.

Způsob značení při objednávání:

R111PZ.90.F1.TB3 — TB3 = Tř. bezpečnosti 3
F1 = Povrch - elox stříbrný
90 = Rozteč
PZ = Bez překrytí vložky
111 = Madlo/klika



Prodlužovací sada TB3

Prodlužovací sady pro kování:

R701PZ, R711PZ, R801PZ, R811PZ, R101ZA, R111ZA, R101PZ, R111PZ, SB5200ZA a SB5211ZA.

KÓD	TLOUŠTKA DVEŘÍ	CENA
PS.TB3.MA/KL	40-55mm	100,-
PS.TB3.MA/KL	55-65mm	100,-
PS.TB3.MA/KL	67-80mm	100,-
PS.TB3.MA/KL	80-90mm	100,-

KÓD	TLOUŠTKA DVEŘÍ	CENA
PS.TB3.KL/KL	40-55mm	100,-
PS.TB3.KL/KL	55-65mm	100,-
PS.TB3.KL/KL	67-80mm	100,-
PS.TB3.KL/KL	80-90mm	100,-



R101PZ.TB2

Bezpečnostní kování

2

Třída bezpečnosti č. 2 dle ČSN EN 1906.
Bezpečnostní třída č. 2 dle ČSN P ENV 1627.

Masivní hliníková základna s hliníkovým eloxovaným krytem.
Neobsahuje středový šroub = snadná montáž.
Dodáváno pouze PZ – bez překrytí vložky.



F1

od 690,-
(828,- vč. DPH)



F4



F9

F1

Pokud požadujete svorníky pro jinou tloušťku dveří než je uvedeno v tabulce, NUTNO doobjednat prodlužovací sadu viz níže.

Způsob značení při objednávání:
R101PZ.90.F1.TB2 — TB2 = Tř. bezpečnosti 2
F1 = Povrch - elox stříbrný
90 = Rozteč
PZ = Bez překrytí vložky
101 = Madlo/klika

NOVÁ - Nižší cena!

DODÁVANO PRO	
ROZTEČE A TLOUŠTKY DVEŘÍ	
72mm	40-50mm
90mm	40-50mm



KÓD	F1	F4	F9
R101PZ.TB2 (Madlo / klika)	690,-	690,-	790,-
R111PZ.TB2 (Klika / klika)	690,-	690,-	790,-

Prodlužovací sada TB2

KÓD	TLOUŠTKA DVEŘÍ	CENA
PS.TB2.MA/KL	50-60mm	80,-
PS.TB2.MA/KL	60-70mm	80,-
PS.TB2.MA/KL	70-80mm	80,-
PS.TB2.KL/KL	50-60mm	80,-
PS.TB2.KL/KL	60-70mm	80,-
PS.TB2.KL/KL	70-80mm	80,-

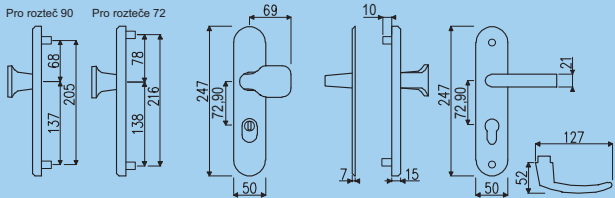

RKL.C.1937



Nerezové kování

Nerezové kování na čtvercových rozetách je dodáváno v páru, ale bez spodních rozet (BB, PZ, WC). Spodní rozety je tedy nutné objednat zvlášť.

580,-
(696,- vč. DPH)

KÓD	PROVEDENÍ	CENA
RKL.C.1937.KLIKA.SAT	Nerez - satín	580,-

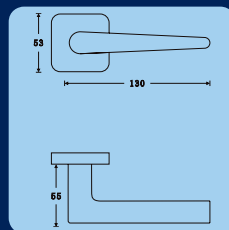

RKL.C.1967



Ocelová konstrukce rozety v systému „FIX IN“ (pevné sešroubování klik a rozet skrz dveře).

380,-
(456,- vč. DPH)

KÓD	PROVEDENÍ	CENA
RKL.C.1967.KLIKA.SAT	Nerez - satín	380,-

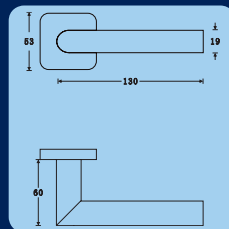

RKL.C.1973



480,-
(576,- vč. DPH)

KÓD	PROVEDENÍ	CENA
RKL.C.1973.KLIKA.SAT	Nerez - satín	480,-

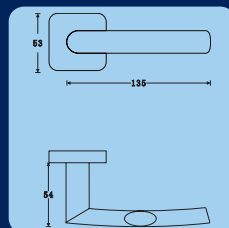

RK.C.ROZETA



100,-
(120,- vč. DPH)

KÓD	PROVEDENÍ	CENA
RK.C.ROZETA.PZ.SAT	Nerez - satín	100,-
RK.C.ROZETA.BB.SAT	Nerez - satín	100,-
RK.C.ROZETA.BL.SAT	Nerez - satín	100,-

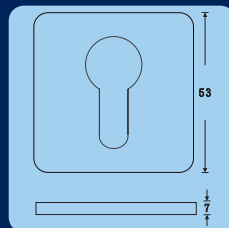

RK.C.ROZETA.WC



250,-
(300,- vč. DPH)

KÓD	PROVEDENÍ	CENA
RK.C.ROZETA.WC.SAT	Nerez - satín	250,-

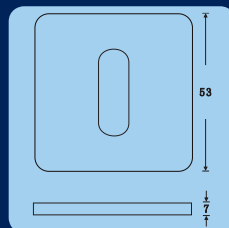

RKL.1934

Nerezové kování

Nerezové kování na kulatých rozetách je dodáváno v páru, ale bez spodních rozet (BB, PZ, WC, BL). Spodní rozety je tedy nutné objednat zvlášť.



490,-
(588,- vč. DPH)

KÓD	PROVEDENÍ	CENA
RKL.1934.KLIKA.SAT	Nerez - satín	490,-

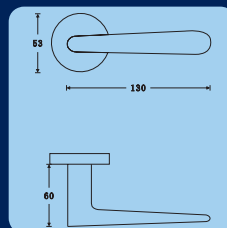

RKL.1935

Ocelová konstrukce rozety v systému „FIX IN“ (pevné sešroubování klik a rozet skrz dveře).



490,-
(588,- vč. DPH)

KÓD	PROVEDENÍ	CENA
RKL.1935.KLIKA.SAT	Nerez - satín	490,-

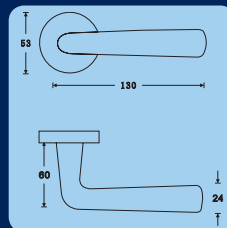

RKL.1966



290,-
(348,- vč. DPH)

KÓD	PROVEDENÍ	CENA
RKL.1966.KLIKA.SAT	Nerez - satín	290,-

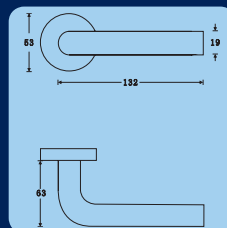

RKL.1967



290,-
(348,- vč. DPH)

KÓD	PROVEDENÍ	CENA
RKL.1967.KLIKA.SAT	Nerez - satín	290,-

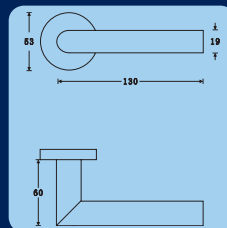

RKL.1973



390,-
(468,- vč. DPH)

KÓD	PROVEDENÍ	CENA
RKL.1973.KLIKA.SAT	Nerez - satín	390,-

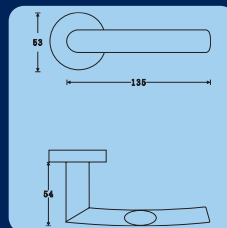

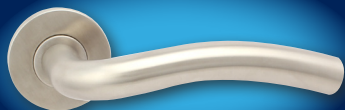
RKL.1977**Nerezové kování**

290,-
(348,- vč. DPH)

KÓD	PROVEDENÍ	CENA
RKL.1977.KLIKA.SAT	Nerez - satín	290,-

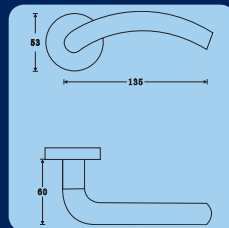
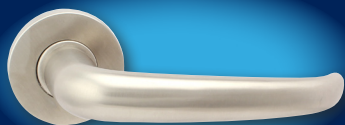
**RKL.1978**

390,-
(468,- vč. DPH)

KÓD	PROVEDENÍ	CENA
RKL.1978.KLIKA.SAT	Nerez - satín	390,-

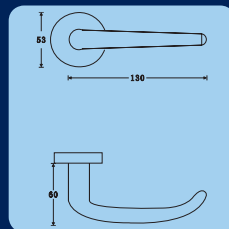
**RKL.1902**

380,-
(456,- vč. DPH)

KÓD	PROVEDENÍ	CENA
RKL.1902.FIX.SAT	Nerez - satín	380,-
RKL.1902.OT.L.SAT	Nerez - satín	380,-
RKL.1902.OT.P.SAT	Nerez - satín	380,-

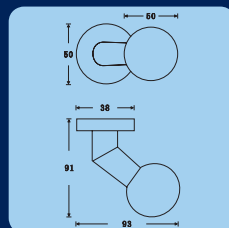
**RKL.1903**

380,-
(456,- vč. DPH)

KÓD	PROVEDENÍ	CENA
RKL.1903.FIX.SAT	Nerez - satín	380,-
RKL.1903.OT.L.SAT	Nerez - satín	380,-
RKL.1903.OT.P.SAT	Nerez - satín	380,-

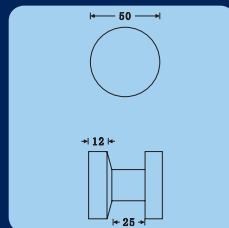
**RK.ROZETA**

od 90,-
(108,- vč. DPH)

KÓD	PROVEDENÍ	CENA
RK.ROZETA.PZ.SAT	Nerez - satín	90,-
RK.ROZETA.BB.SAT	Nerez - satín	90
RK.ROZETA.BL.SAT	Nerez - satín	90,-
RK.ROZETA.WC.SAT	Nerez - satín	230,-

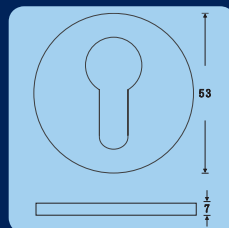

RKL.F.1966

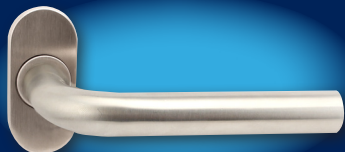

Nerezové kování

Nerezové kování na oválných rozetách je dodáváno v páru, ale bez spodních rozet (BB, PZ, WC, BL). Spodní rozety je tedy nutné objednat zvlášť.

330,-
(396,- vč. DPH)

KÓD	PROVEDENÍ	CENA
RKL.F.1966.KLIKA.SAT	Nerez - satín	330,-

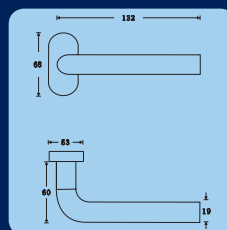

RKL.F.1967



330,-
(396,- vč. DPH)

KÓD	PROVEDENÍ	CENA
RKL.F.1967.KLIKA.SAT	Nerez - satín	330,-

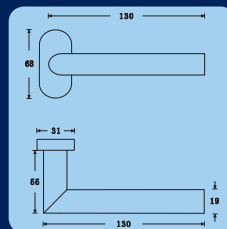

RKL.F.1968

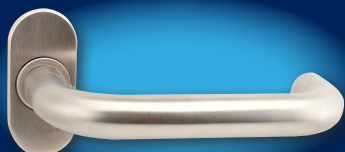

330,-
(396,- vč. DPH)

KÓD	PROVEDENÍ	CENA
RKL.F.1968.KLIKA.SAT	Nerez - satín	330,-

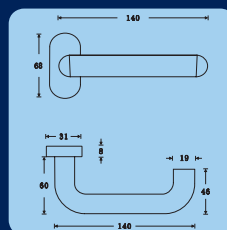

RKL.F.1902



380,-
(456,- vč. DPH)

KÓD	PROVEDENÍ	CENA
RKL.F.1902.FIX.SAT	Nerez - satín	380,-
RKL.F.1902.OT.L.SAT	Nerez - satín	380,-
RKL.F.1902.OT.P.SAT	Nerez - satín	380,-

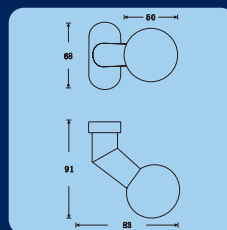

RK.F.ROZETA



100,-
(120,- vč. DPH)

KÓD	PROVEDENÍ	CENA
RK.F.ROZETA.PZ.SAT	Nerez - satín	100,-
RK.F.ROZETA.BL.SAT	Nerez - satín	100,-

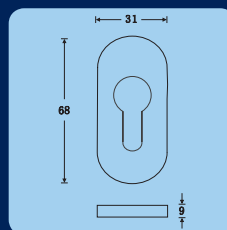

BEZPEČNOSTNÍ KOVÁNÍ

DVEŘNÍ KOVÁNÍ

PRO PRAŠKOVÁ OKNA

ZAVÍRAČE

VLOŽKY

VISACÍ A LANKOVÉ ZÁMKY

SCHRÁNKY

DOPLŇKY

SGHK

SABRINA

Interiérové kování

Interiérové hliníkové kování je dodáváno v roztečích 72, 90mm.



F9



F1

od 240,-
(288,- vč. DPH)

KÓD	F1	F4	F9
SABRINA.ST.BB	240,-	240,-	262,-
SABRINA.ST.PZ	240,-	240,-	262,-
SABRINA.ST.WC	305,-	305,-	325,-
SABRINA.ST.PZKO	305,-	305,-	325,-

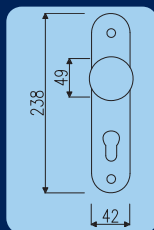

DAFNE



F4



F1

od 255,-
(306,- vč. DPH)

KÓD	F1	F4	F9
DAFNE.ST.BB	255,-	255,-	277,-
DAFNE.ST.PZ	255,-	255,-	277,-
DAFNE.ST.WC	320,-	320,-	340,-
DAFNE.ST.PZKO	320,-	320,-	340,-

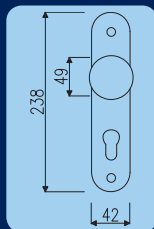

GABI



F9



F4

od 300,-
(360,- vč. DPH)

KÓD	F1	F4	F9
GABI.ST.BB	300,-	300,-	322,-
GABI.ST.PZ	300,-	300,-	322,-
GABI.ST.WC	365,-	365,-	385,-
GABI.ST.PZKO	365,-	365,-	385,-

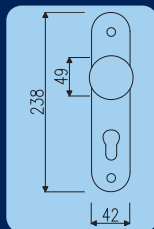

ADONA



F1



F9

od 240,-
(288,- vč. DPH)

KÓD	F1	F4	F9
ADONA.ST.BB	240,-	240,-	262,-
ADONA.ST.PZ	240,-	240,-	262,-
ADONA.ST.WC	305,-	305,-	325,-
ADONA.ST.PZKO	305,-	305,-	325,-

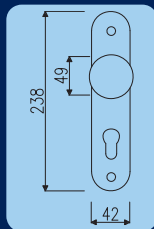

ERIKA



F1

od 220,-
(264,- vč. DPH)

KÓD	F1
ERIKA.ST.BB	220,-
ERIKA.ST.PZ	220,-
ERIKA.ST.WC	285,-

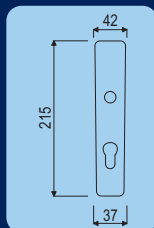

SABRINA



F9

Interiérové kování

Hliníkové kování je dodáváno včetně spodních rozet (BB, PZ, WC, BL).

od 272,-
(326,- vč. DPH)

KÓD	F1	F4	F9
SABRINA.RO.BB	272,-	272,-	292,-
SABRINA.RO.PZ	272,-	272,-	292,-
SABRINA.RO.WC	335,-	335,-	355,-

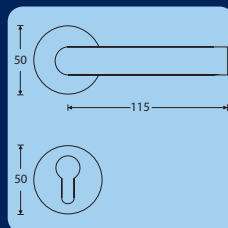

DAFNE



F4

od 287,-
(344,- vč. DPH)

KÓD	F1	F4	F9
DAFNE.RO.BB	287,-	287,-	307,-
DAFNE.RO.PZ	287,-	287,-	307,-
DAFNE.RO.WC	350,-	350,-	370,-

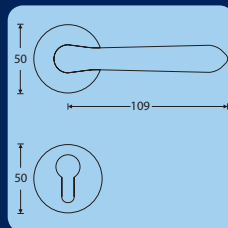

GABI



F1

od 332,-
(398,- vč. DPH)

KÓD	F1	F4	F9
GABI.RO.BB	332,-	332,-	352,-
GABI.RO.PZ	332,-	332,-	352,-
GABI.RO.WC	395,-	395,-	415,-

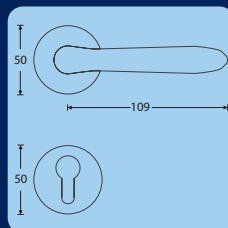

ADONA



F1

od 272,-
(326,- vč. DPH)

KÓD	F1	F4	F9
ADONA.RO.BB	272,-	272,-	292,-
ADONA.RO.PZ	272,-	272,-	292,-
ADONA.RO.WC	335,-	335,-	355,-

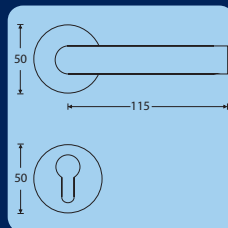

ERIKA



F1

od 252,-
(302,- vč. DPH)

KÓD	F1
ERIKA.RO.BB	252,-
ERIKA.RO.PZ	252,-
ERIKA.RO.WC	315,-

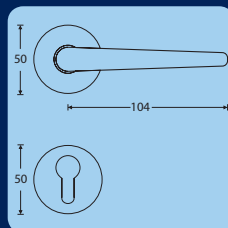

BEZPEČNOSTNÍ KOVÁNÍ

DVEŘNÍ KOVÁNÍ

PRO PLASTOVÁ OKNA

ZAVÍRAČE

VLOŽKY

VISACÍ A LANKOVÉ ZÁMKY

SCHRÁNKY

DOPLŇKY

SGHK

SABRINA

Kličky pro plastová okna



F4

od 68,-
(82,- vč. DPH)

KÓD	PROVEDENÍ	ROZMĚR	CENA
SABRINA.W.F1	Elox stříbrný	45° - 7/35mm	68,-
SABRINA.W.F4	Elox bronz	45° - 7/35mm	68,-
SABRINA.W.F9	Elox nerez	45° - 7/35mm	78,-

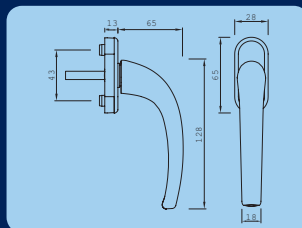

UTA



F1

od 350,-
(420,- vč. DPH)

KÓD	PROVEDENÍ	ROZMĚR	CENA
UTA.W.L.F1	Elox stříbrný	90° - 7/35mm - ZAMYKATELNÁ	350,-
UTA.W.L.F4	Elox bronz	90° - 7/35mm - ZAMYKATELNÁ	350,-
UTA.W.L.F9	Elox nerez	90° - 7/35mm - ZAMYKATELNÁ	390,-

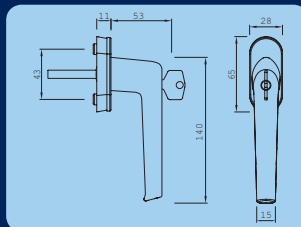

MAD.6010

Madélko pro balkónové dveře



F9

od 80,-
(96,- vč. DPH)

KÓD	PROVEDENÍ	CENA
MAD.6010.F1	Elox stříbrný	80,-
MAD.6010.F4	Elox bronz	80,-
MAD.6010.F9	Elox nerez	88,-
MAD.6010.bílá	RAL 9016M	96,-
MAD.6010.hnědá	RAL 8019M	96,-

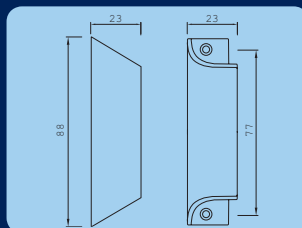

RHD 014

Kliky pro plastová okna a balkonové dveře

Kliky jsou vyráběny ze slitiny hliníku, povrch je práškově lakován.
Jádro klik je z tvrdého nylonu, který obsahuje 35% skelného vlákna.

SOUPRAVA KLIK PRO BALKÓNOVÉ DVEŘE - ZAMYKATELNÁ

KÓD	PROVEDENÍ	ROZMĚR	CENA
RHD 014. F9016	Bílá	63-68mm - 7/120mm	340,-
RHD 014. F8019	Hnědá	63-68mm - 7/120mm	340,-
RHD 014. F8019/F9016	Hnědá / bílá	63-68mm - 7/120mm	340,-

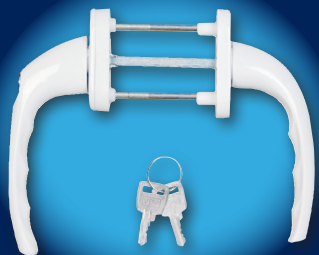

340,-
(408,- vč. DPH)

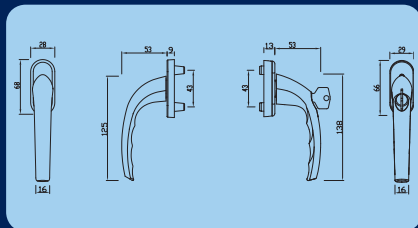

RHD 004

SOUPRAVA KLIK PRO BALKÓNOVÉ DVEŘE S PZ ROZETOU

KÓD	PROVEDENÍ	ROZMĚR	CENA
RHD 004. F9016	Bílá	63-68mm - 7/120mm	280,-
RHD 004. F8019	Hnědá	63-68mm - 7/120mm	280,-
RHD 004. F8019/F9016	Hnědá / bílá	63-68mm - 7/120mm	280,-



280,-
(336,- vč. DPH)

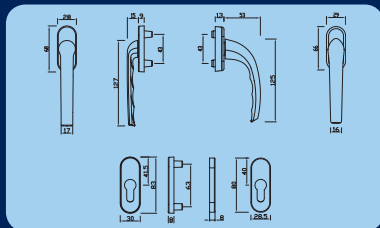

RHD 015

SOUPRAVA KLIK PRO BALKÓNOVÉ DVEŘE - ZAMYKATELNÁ

KÓD	PROVEDENÍ	ROZMĚR	CENA
RHD 015. F9016	Bílá	63-68mm - 7/120mm	340,-
RHD 015. F8019	Hnědá	63-68mm - 7/120mm	340,-
RHD 015. F8019/F9016	Hnědá / bílá	63-68mm - 7/120mm	340,-



340,-
(408,- vč. DPH)

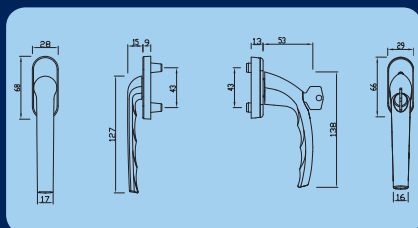

RHD 002

Soupravy klik pro profilové dveře

Soupravy jsou vyráběny ze slitiny hliníku, povrch je práškově lakován.
Klika je otočná o 360°.
Vnitřní štít včetně nerezové vložky, fixující vodící průchodky.

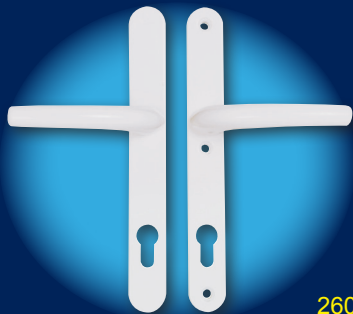

260,-
(312,- vč. DPH)

SOUPRAVA KLIK PRO PROFILOVÉ DVEŘE

KÓD	PROVEDENÍ	ROZMĚR	CENA
RHD 002.F9016	Bílá	77-82mm / 92mm	260,-
RHD 002.F8019	Hnědá	77-82mm / 92mm	260,-
RHD 002.F8019/F9016	Hnědá / bílá	77-82mm / 92mm	260,-

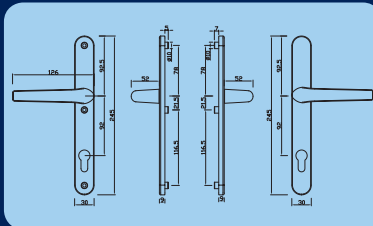

RHD 005

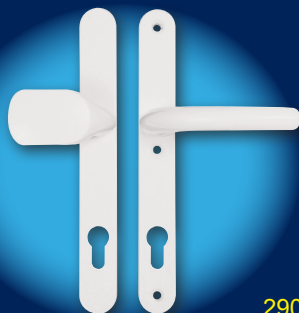

290,-
(348,- vč. DPH)

SOUPRAVA KLIK PRO PROFILOVÉ DVEŘE

KÓD	PROVEDENÍ	ROZMĚR	CENA
RHD 005.F9016	Bílá	77-82mm / 92mm	290,-
RHD 005.F8019	Hnědá	77-82mm / 92mm	290,-
RHD 005.F8019/F9016	Hnědá / bílá	77-82mm / 92mm	290,-

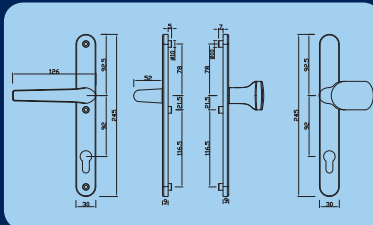

RGD 002

Panty - závěsy pro plastové dveře

Pant je vyroben ze slitiny hliníku, povrch je práškově lakován.
Možnost nastavení ve třech směrech. Nosnost pantů do 80 kg.



240,-
(288,- vč. DPH)

PANT PRO PLASTOVÉ DVEŘE

KÓD	PROVEDENÍ	VÁHA DVEŘÍ	CENA
RGD 002.F9016	Bílá	do 80kg (2ks/dv. křídlo)	240,-
RGD 002.F8019	Hnědá	do 80kg (2ks/dv. křídlo)	240,-

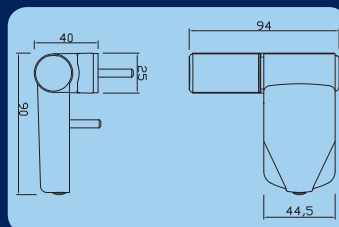

RGD 003

Panty pro plastové dveře

Pant je vyroben ze slitiny hliníku, povrch je práškově lakován.
Možnost nastavení ve třech směrech. Nosnost pantů do 120 kg.



265,-
(318,- vč. DPH)

PANT PRO PLASTOVÉ DVEŘE

KÓD	PROVEDENÍ	VÁHA DVEŘÍ	CENA
RGD 003.F9016	Bílá	do 120kg (2ks/dv. křídlo)	265,-
RGD 003.F8019	Hnědá	do 120kg (2ks/dv. křídlo)	265,-

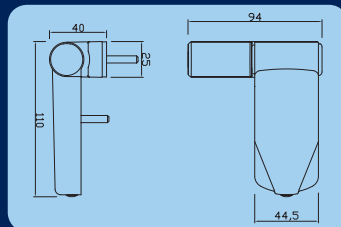

RGD 009

Pant je vyroben z hliníkového profilu, povrch je práškově lakován.
Možnost nastavení ve třech směrech. Nosnost pantů do 120 kg.



335,-
(402,- vč. DPH)

PANT PRO PLASTOVÉ DVEŘE

KÓD	PROVEDENÍ	VÁHA DVEŘÍ	CENA
RGD 009.F9016	Bílá	do 120kg (2ks/dv. křídlo)	335,-
RGD 009.F8019	Hnědá	do 120kg (2ks/dv. křídlo)	335,-

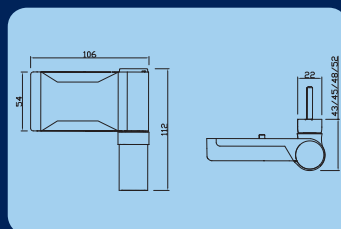

RGD 011

Pant je vyroben z hliníkového profilu, povrch je práškově lakován.
Možnost nastavení ve třech směrech. Nosnost pantů do 80 kg.



310,-
(372,- vč. DPH)

PANT PRO PLASTOVÉ DVEŘE

KÓD	PROVEDENÍ	VÁHA DVEŘÍ	CENA
RGD 011.F9016	Bílá	do 80kg (2ks/dv. křídlo)	310,-
RGD 011.F8019	Hnědá	do 80kg (2ks/dv. křídlo)	310,-

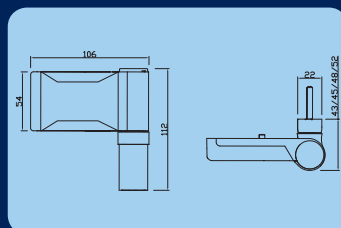

RAA 001

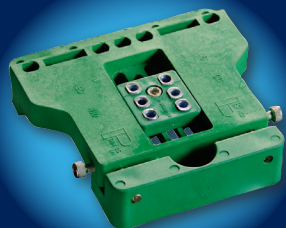

390,-
(468,- vč. DPH)

Vrtací šablona pro instalaci pantů RGD 002 a RGD 003 je vyrobena z nylonu obsahující 35% skelného vlákna.

VRTACÍ ŠABLONA PANTU PRO PLASTOVÉ DVEŘE

KÓD	CENA
RAA 001	390,-

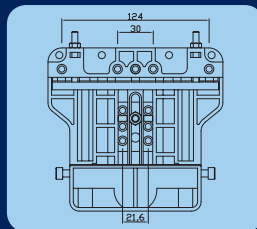

RAA 006

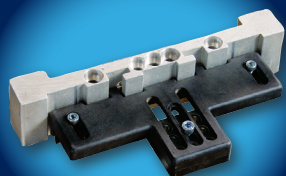

960,-
(1152,- vč. DPH)

Vrtací šablona pro instalaci pantů RGD 009 a RGD 011 je vyrobena z hliníkového profilu

VRTACÍ ŠABLONA PANTU PRO PLASTOVÉ DVEŘE

KÓD	CENA
RAA 006	960,-

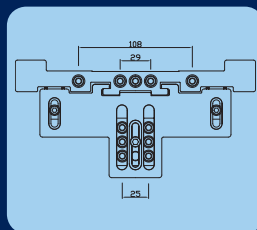

R103.PZ

Bezpečnostní rozety

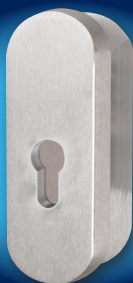

od 650,-
(780,- vč. DPH)

KÓD	F1	F4	F9	BÍLÁ	HNĚDÁ	F4/BÍLÁ	HNĚDÁ/BÍLÁ
R103.PZ	650,-	650,-	750,-	850,-	850,-	900,-	900,-

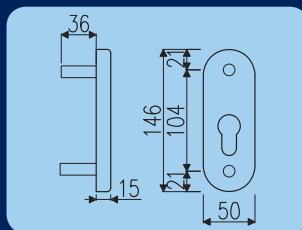

R103.ZA



od 1.000,-
(1.200,- vč. DPH)

KÓD	F1	F4	F9	BÍLÁ	HNĚDÁ	F4/BÍLÁ	HNĚDÁ/BÍLÁ
R103.ZA	1.000,-	1.000,-	1.100,-	1.200,-	1.200,-	1.250,-	1.250,-

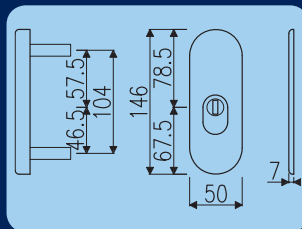

ZAVÍRAČ SE STANDARDNÍM
RAMÍNKEM BEZ KRYTU



990,-
(1.188,- vč. DPH)

Nastavitelná síla pružiny pro „1-4“ dle ČSN EN 1154.
Certifikován pro použití na protipožárních dveřích.
Tlumení otevírání „backcheck“ (BC).
Nastavitelná dveřní a dovírací rychlost.
Montáž na křídlo nebo zárubeň dveří.
Pro dveře do 80kg a šíře max. 1100mm .

Příslušenství :
Standardní ramínko s aretací
Paralelní ramínko
Kluzné ramínko
Kluzné ramínko s aretací
Kryt zavírače

DVEŘNÍ ZAVÍRAČ S RAMÍNKEM

KÓD	CENA
RZ 7400V.HNĚDÝ	990,-
RZ 7400V.BÍLÝ	990,-
RZ 7400V.STŘÍBRNÝ	990,-

ZAVÍRAČ S KLUZNÝM
RAMÍNKEM A KRYTEM



ARETACE PRO
KLUZNÉ RAMÍNKO



90,-
(108,- vč. DPH)

MONTÁŽNÍ DESKA



230,-
(276,- vč. DPH)

PATKA PRO TVORBU
PARALELNÍHO RAMÍNKÁ



70,-
(84,- vč. DPH)

KÓD	PROVEDENÍ	CENA
STANDARDNÍ RAMÍNKO S ARETACÍ		
RZH57008	HNĚDÉ	410,-
RZB57008	BÍLÉ	410,-
RZS57008	STŘÍBRNÉ	410,-
PATKA PRO TVORBU PARALELNÍHO RAMÍNKÁ		
RZH57006	HNĚDÉ	70,-
RZB57006	BÍLÉ	70,-
RZS57006	STŘÍBRNÉ	70,-
KLUZNÉ RAMÍNKO		
RZH57118	HNĚDÉ	490,-
RZB57118	BÍLÉ	490,-
RZS57118	STŘÍBRNÉ	490,-
ARETACE PRO KLUZNÉ RAMÍNKO		
RZ57158		90,-
KRYT ZAVÍRAČE		
RZHA02970	HNĚDÉ	105,-
RZBA02970	BÍLÉ	105,-
RZSA02970	STŘÍBRNÉ	105,-
MONTÁŽNÍ DESKA		
RZH57167	HNĚDÉ	230,-
RZB57167	BÍLÉ	230,-
RZS57167	STŘÍBRNÉ	230,-

KABA®

ZAVÍRAČ SE STANDARDNÍM
RAMÍNKEM A KRYTEM3.200,-
(3.840,- vč. DPH)

STANDARDNÍ UPEVNĚNÍ

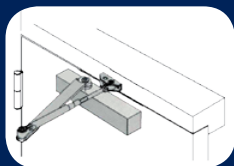

PARALELNÍ MONTÁŽ

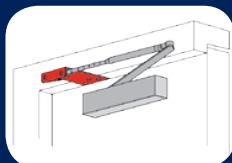

RAMENO S ARETACÍ



Masivní konstrukce.

High-end provedení

– zpevněná konstrukce a součástky z vysoce kvalitní oceli.

Tlakový ochranný ventil proti přetížení.

Stabilní hydraulická náplň a teplotní ventil

– nízká citlivost na změnu teploty.

Jehlová ložiska pro bezporuchový chod a dlouhou životnost.

Nastavitelná funkce BC (Backcheck).

Nastavitelná funkce DA (Delay Action).

Nastavitelná zavírací rychlost a doklap.

Nastavitelná zavírací síla EN 2, 3, 4, 5, 6 (40 -120kg).

Maximální šíře dveří je 1400mm.

Maximální hmotnost dveří je 120kg.

K dispozici verze s ramínkem s aretací.

Možnost paralelní montáže.

Interiérové a exteriérové použití.

Stříbrné a bílé provedení.

Balení obsahuje zavírač, ramínko, montážní šablonu, vruty.

Certifikováno pro požární dveře.

Certifikováno dle EN1154+A1:2002 a 1634.

DVEŘNÍ ZAVÍRAČ S RAMÍNKEM

KÓD	PROVEDENÍ	CENA
DC.1026.BÍLÝ	Bez aretace	3.200,-
DC.1026.STŘÍBRNÝ	Bez aretace	3.200,-
DC.1026.HO.BÍLÝ	S aretací	3.600,-
DC.1026.HO.STŘÍBRNÝ	S aretací	3.600,-
PATKA PRO TVORBU PARALELNÍHO RAMÍNKA		
DC.PA.H01		200,-
MONTÁŽNÍ DESKA		
DC.FP.1026.S620		280,-



od 100,-
(120,- vč. DPH)

Stavební 5-ti stavítková vložka.
Materiál vložky a klíčů: mosaz
Povrchová úprava: matný nikl
Obsahuje: 3 ks klíčů a 2 ks šroubů (M5x50 a M5x60mm)
Balení: krabička s popisem rozměru a povrchové úpravy

Certifikováno dle EN 1303-2005.

Tento typ vložky je možno servisovat.



SPOLEČNÝ UZÁVĚR - SU

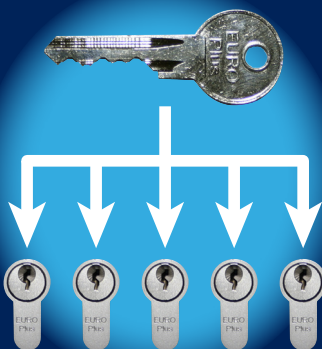

OBOUSTRANÁ VLOŽKA

KÓD	PROVEDENÍ	CENA
EP 30/30 NI	30/30 MATNÝ NIKL	108,-
EP 30/35 NI	30/35 MATNÝ NIKL	108,-
EP 30/35 MS	30/35 MATNÁ MOSAZ	100,-
EP 30/35 BR	30/35 BRONZ	108,-
EP 30/40 NI	30/40 MATNÝ NIKL	170,-
EP 30/45 NI	30/45 MATNÝ NIKL	185,-
EP 30/50 NI	30/50 MATNÝ NIKL	200,-
EP 35/35 NI	35/35 MATNÝ NIKL	170,-
EP 35/40 NI	35/40 MATNÝ NIKL	185,-
EP 35/45 NI	35/45 MATNÝ NIKL	200,-
EP 35/50 NI	35/50 MATNÝ NIKL	215,-
EP 35/55 NI	35/55 MATNÝ NIKL	230,-
EP 40/40 NI	40/40 MATNÝ NIKL	200,-
EP 40/45 NI	40/45 MATNÝ NIKL	215,-
EP 40/50 NI	40/50 MATNÝ NIKL	230,-
EP 40/55 NI	40/55 MATNÝ NIKL	245,-
EP 45/45 NI	45/45 MATNÝ NIKL	230,-

SPOLEČNÝ UZÁVĚR - SU

EP SU 30/35 NI	30/35 MATNÝ NIKL	140,-
EP SU 30/40 NI	30/40 MATNÝ NIKL	175,-

KNOFLÍKOVÁ VLOŽKA

EP 30/35K NI	30/35KN. MATNÝ NIKL	260,-
--------------	---------------------	-------

PŮLVLOŽKA

EP 0/30 NI	0/30 MATNÝ NIKL	104,-
------------	-----------------	-------

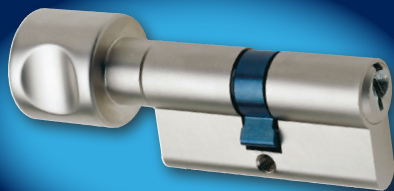



od 220,-
(264,- vč. DPH)

Certifikováno v BT.3 dle ČSN P ENV 1627.

Bezpečnostní 6-ti stavítková vložka s odolností proti nedestruktivní dynamické metodě (tzv. bumping).
Ochranné kolíky proti odvrtání v tělese a bubínku vložky (1 + 2ks).
40.000 reálných kombinací klíče.
Materiál vložky a klíče: mosaz
Povrchová úprava: matný nikl
Obsahuje: 6 ks prodloužených klíčů (R1) a 2 ks šroubů (M5x50 a M5x60mm)

Kopie klíčů obdržíte v běžných klíčových službách.

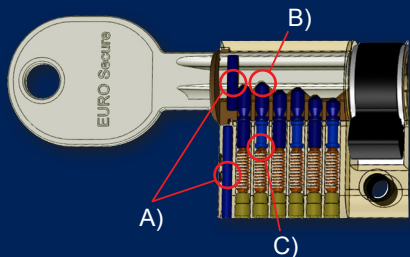

- A) Ocelové kolíky proti odvrtání vložky.
- B) Speciální bubínková stavítka chrání vložku proti „bumpingu“. Při úderu na aplikátor a odrážení bubínkových stavítek nedojde zastavení stavítek v dělicí rovině vložky.
- C) Stavítka (3 x) se zvýšenou ochranou proti vyhmátání vložky planžetou.

OBOUSTRANÁ VLOŽKA

KÓD	PROVEDENÍ	CENA
ES 30/30 NI	30/30 MATNÝ NIKL	260,-
ES 30/35 NI	30/35 MATNÝ NIKL	260,-
ES 30/40 NI	30/40 MATNÝ NIKL	280,-
ES 30/45 NI	30/45 MATNÝ NIKL	300,-
ES 30/50 NI	30/50 MATNÝ NIKL	320,-
ES 35/35 NI	35/35 MATNÝ NIKL	280,-
ES 35/40 NI	35/40 MATNÝ NIKL	300,-
ES 35/45 NI	35/45 MATNÝ NIKL	320,-
ES 35/50 NI	35/50 MATNÝ NIKL	340,-
ES 35/55 NI	35/55 MATNÝ NIKL	360,-
ES 40/40 NI	40/40 MATNÝ NIKL	320,-
ES 40/45 NI	40/45 MATNÝ NIKL	340,-
ES 40/50 NI	40/50 MATNÝ NIKL	360,-
ES 40/55 NI	40/55 MATNÝ NIKL	380,-
ES 45/45 NI	45/45 MATNÝ NIKL	360,-
ES 45/50 NI	45/50 MATNÝ NIKL	380,-
ES 45/55 NI	45/55 MATNÝ NIKL	400,-
ES 50/50 NI	50/50 MATNÝ NIKL	400,-
ES 40/60 NI	40/60 MATNÝ NIKL	400,-
PŮLVLOŽKA		
ES 0/30 NI	0/30 MATNÝ NIKL	220,-



od 399,-
(479,- vč. DPH)

Certifikováno v BT.3 dle ČSN P ENV 1627.

Bezpečnostní 5-ti stavítková vložka s odolností proti nedestruktivní dynamické metodě (tzv. bumping).

Materiál vložky a klíče: mosaz

Povrchová úprava: matný nikl

Obsahuje: 6 ks prodloužených klíčů a 1 ks šroubu (M5x70mm)

Kopie klíčů obdržíte v běžných klíčovách službách.

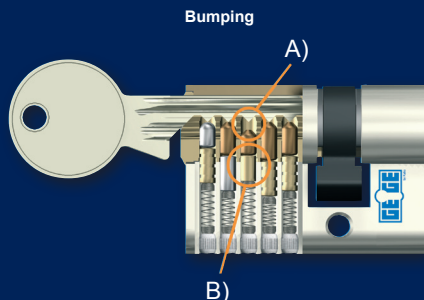

Bumping

B)

A) Patentově chráněné spodní centrovací stavítka zamezují úderu speciálně upraveného klíče do jednoho z horních stavítek a brání tak jeho odražení.

B) Žádný kontakt s manipulačním klíčem!

Ta správná ochrana proti bumpingu!

OBOUSTRANNÁ VLOŽKA

KÓD	CENA
30/30	399,-
30/35	399,-
30/35*	374,-
30/40	453,-
35/35	453,-
30/45	453,-
35/40	453,-
30/50	513,-
35/45	513,-
40/40	513,-
30/55	574,-
35/50	574,-
40/45	574,-
30/60	613,-
35/55	613,-
40/50	613,-
45/45	613,-
30/65	671,-
35/60	671,-
40/55	671,-
45/50	671,-
30/70	702,-
35/65	702,-
40/60	702,-
45/55	702,-
50/50	702,-
30/75	758,-
45/60	758,-
50/60	813,-
55/55	813,-
60/60	925,-
ATYP	2.320,-

PŮLVLOŽKA

KÓD	CENA
0/30	351,-
0/35	428,-

SERVIS

Pres. - Z	290,-
Pres. - F	240,-
Oprava - Z	180,-
Oprava - F	150,-
Bubínek	135,-

KLÍČE

Výroba	30,-
Přídělavka	30,-

PŘÍPLATEK

SU	100,-
Knoflík	150,-
BSZ	190,-
ZR-FAB	150,-
ZR-HSP	150,-
ZR LOCKSYS	150,-
ZR-MTL	60,-

*Cena vložky s 3 ks klíčů.

Příplatky a servis jsou ceny netto.

BEZPEČNOSTNÍ KOVÁNÍ
DVEŘNÍ KOVÁNÍ
PRO PLASTOVÁ OKNA
ZAVÍRAČE
VLOŽKY
VISACÍ A LANKOVÉ ZÁMKY
SCHRÁNKY
DOPLŇKY
SGHK

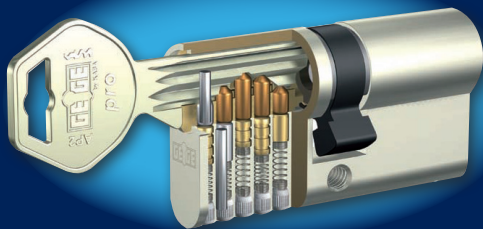

od 540,-
(648,- vč. DPH)

Certifikováno v BT.3 dle ČSN P ENV 1627 a s mezinárodní právní ochranou klíče.

Bezpečnostní 5-ti stavítková vložka s odolností proti nedestruktivní dynamické metodě (tzv. bumping).

Odolná proti vyplanžetování a vyhmatání.

Varianty: bez ochrany proti odvrtání, s ochranou proti odvrtání

Materiál vložky a klíče: mosaz

Povrchová úprava: matný nikl

Obsahuje: 5 ks prodloužených klíčů, kartu klíče Key Card, 1 ks šroubu M5x70mm



Bumping

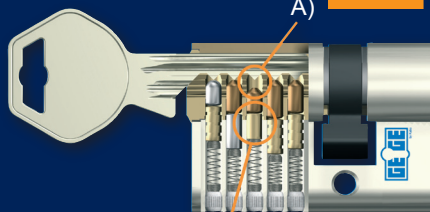

B)

OBOUSTRANNÁ VLOŽKA

KÓD	CENA
30/30	540,-
30/35	540,-
30/40	550,-
35/35	550,-
30/45	600,-
35/40	600,-
30/50	655,-
35/45	655,-
40/40	655,-
30/55	710,-
35/50	710,-
40/45	710,-
30/60	795,-
35/55	795,-
40/50	795,-
45/45	795,-
30/65	875,-
35/60	875,-
40/55	875,-
45/50	785,-
30/70	960,-
35/65	960,-
40/60	960,-
45/55	960,-
50/50	960,-
30/75	1.040,-
45/60	1.040,-
50/60	1.125,-
55/55	1.125,-
60/60	1.290,-
ATYP	2.320,-

PŮLVLOŽKA

KÓD	CENA
0/30	490,-
0/35	495,-
0/40	505,-
0/45	555,-
0/50	595,-
SERVIS	
Přes. - Z	290,-
Přes. - F	240,-
Oprava - Z	180,-
Oprava - F	150,-
KLÍČE	
Výroba	54,-
Přídělavka	73,-
PŘÍPLATEK	
Ochrana odvrtání	100,-
SU	100,-
Knoflík	150,-
BSZ	190,-
ZR-FAB	150,-
ZR-HSP	150,-
ZR LOCKSYS	150,-
ZR-MTL	60,-

Příplatky a servis jsou ceny netto.

A) Patentově chráněné spodní centrovací stavítko zamezuje úderu speciálně upraveného klíče do jednoho z horních stavítek a brání tak jeho odražení.

B) Žádný kontakt s manipulačním klíčem!

Ta správná ochrana proti bumpingu!

Zeus

Visací zámky

4



Certifikováno v BT.4 dle ČSN P ENV 1627.

Ocelové těleso visacího zámku s plastovým krytem a s ochranou vložky proti bumpingu, odvrtání, vyhmatání a povětrnostním vlivům. Vložka se 7 lamelovými stavítky bez pružin.

Třímen zámku „HARDENED“ o průměru 13mm s jistěním ve dvou bodech.

Masivní přídavný „plášť“ chrání třímen zámku proti napadení.

Třímen je zcela výsuvný.

60.000 aktivními kombinacemi klíče.

2 ks oboustranných klíčů.

580,-
(696,- vč. DPH)

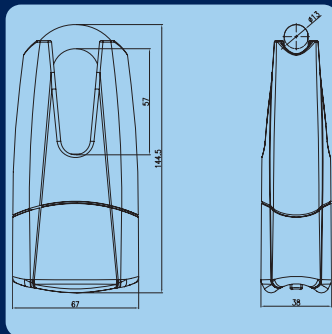

KÓD	PROVEDENÍ	CENA
RV.ZEUS.67	Ocel + pl. kryt	580,-

Plutos



Ocelové těleso visacího zámku s plastovým krytem a s ochranou vložky proti bumpingu, odvrtání, vyhmatání a povětrnostním vlivům.

Vložka se 6 lamelovými stavítky bez pružin.

Otvor vložky lze zakrýt otočným prstencem.

Třímen zámku „HARDENED“ o průměru 12mm (včetně ochranné pryže 14mm) s jistěním ve dvou bodech. Třímen je zcela výsuvný.

40.000 aktivními kombinacemi klíče.

2 ks oboustranných klíčů.

280,-
(336,- vč. DPH)

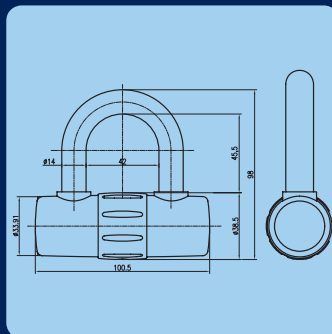

KÓD	PROVEDENÍ	CENA
RV.PLUTOS.100	Ocel + pl. kryt	280,-

Hermes Plus

Visací zámky

2



Certifikováno v BT.2 dle ČSN P ENV 1627.

Ocelové těleso visacího zámku s plastovým krytem a s ochranou vložky proti bumpingu, odvrtání, vyhmatání a povětrnostním vlivům. Vložka se 6 lamelovými stavítky bez pružin.

Třmen zámku „HARDENED“ o průměru 11mm s jištěním ve dvou bodech.

Přídavný „plášť“ chrání třmen zámku proti napadení.

Třmen je zcela výsuvný.

40.000 aktivních kombinací klíče

2 ks oboustranných klíčů.

295,-
(354,- vč. DPH)

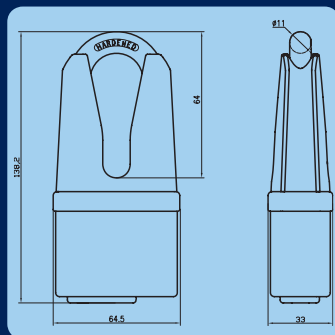

KÓD	PROVEDENÍ	CENA
RV.HERMESPL.65	Ocel + pl. kryt	295,-

Hermes



Certifikováno v BT.2 dle ČSN P ENV 1627.

Ocelové těleso visacího zámku s plastovým krytem a s ochranou vložky proti bumpingu, odvrtání, vyhmatání a povětrnostním vlivům. Vložka se 6 lamelovými stavítky bez pružin.

Třmen zámku „HARDENED“ o průměru 11mm s jištěním ve dvou bodech.

Přídavný „plášť“ chrání třmen zámku proti napadení.

Třmen je zcela výsuvný.

40.000 aktivních kombinací klíče.

2 ks oboustranných klíčů.

245,-
(294,- vč. DPH)

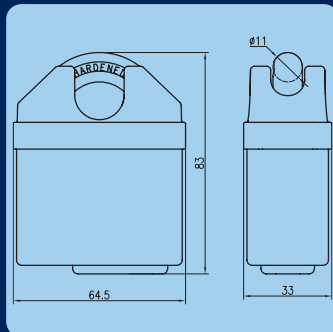

KÓD	PROVEDENÍ	CENA
RV.HERMES.65	Ocel + pl. kryt	245,-

Fortis

Visací zámky



140,-
(168,- vč. DPH)

Visací zámek s vysokou odolností proti rozlomení.
Třímen zámku se zvýšenou odolností „HARDENED“.
Antikorozní ochrana.
Plášť z nerezové ocele.
2 ks klíčů.

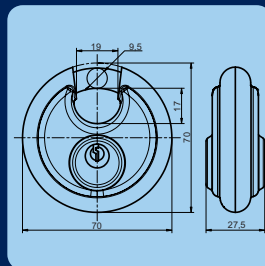

KÓD	PROVEDENÍ	CENA
RV.FORTIS.70	Nerez ocel	140,-

ŘETĚZ



od 280,-
(336,- vč. DPH)

Bezpečnostní řetěz „HARDENED“.
Ochranný kryt z textilie.

Vhodné pro visací zámky:
Zeus, Plutos, Hermes Plus, Hermes,
Fortis, RV2201, Viktor.

Rozměry:
oko Ø 8mm, délka 1000mm
oko Ø 10mm, délka 1000mm
oko Ø 12mm, délka 1000mm

KÓD	PROVEDENÍ	CENA
RR.RETEZ.H.P.8x1000	Ocel <input type="checkbox"/>	280,-
RR.RETEZ.H.P.10x1000	Ocel <input type="checkbox"/>	340,-
RR.RETEZ.H.P.12x1000	Ocel <input type="checkbox"/>	420,-

Boreas

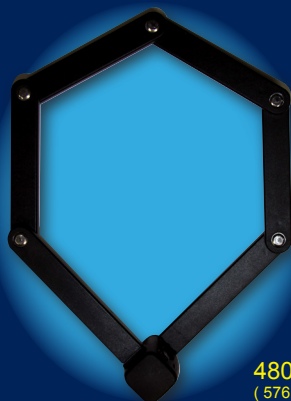

480,-
(576,- vč. DPH)

Zvlášť odolný lamelový zámek tvořený z ocelových plátů a síle 5mm.
Vložka se 7 lamelovými stavítky bez pružin.
Praktické pouzdro pro přepravu.
Délka zámku 800mm.
2 ks oboustranných klíčů.



KÓD	PROVEDENÍ	CENA
RL.BOREAS.10x800	Ocel	480,-

Apollo, Apollo Plus



Ocelové těleso visacího zámku pochromované s plastovým krytem a s ochranou proti vyhmatání.
Vložka s 5 mosaznými stavítky a ocelovými pružinami.
Třímen zámku „HARDENED“ otočný o 360° s jistěním ve dvou bodech.
3 ks klíčů.

Apollo Plus s prodlouženým třímenem.

KÓD	Ø TŘ.	VÝŠKA TŘ.	CENA
RV.APOLLO.30	5,2mm	16mm	50,-
RV.APOLLO.40	6,3mm	21mm	70,-
RV.APOLLO.50	8mm	25mm	90,-
RV.APOLLO.60	10mm	26mm	110,-
RV.APOLLOPL.30	5,2mm	52mm	60,-
RV.APOLLOPL.40	6,3mm	66mm	80,-
RV.APOLLOPL.50	8mm	71mm	100,-
RV.APOLLOPL.60	10mm	55mm	120,-

od 50,-
(60,- vč. DPH)

Josef



Ocelové těleso visacího zámku poniklované s ochranou proti vyhmatání.
Vložka s 5 mosaznými stavítky a ocelovými pružinami.
Třímen zámku „HARDENED“ otočný o 360°.
3 ks klíčů.

KÓD	Ø TŘ.	VÝŠKA TŘ.	CENA
RV.JOSEF.30	5,2mm	16mm	30,-
RV.JOSEF.38	6,3mm	21mm	50,-
RV.JOSEF.50	8,5mm	25mm	70,-
RV.JOSEF.63	10,5mm	35mm	90,-

od 30,-
(36,- vč. DPH)

Viktor



Visací zámeček z poniklované ocele s ochranou vložky proti bumpingu, vyhmatání a povětrnostním vlivům.
Vložka se 7 lamelovými stavítky bez pružin.
Třímen zámku „HARDENED“ otočný o 360° s jistěním ve dvou bodech.
4 ks oboustranných klíčů s plastovým krytem.

KÓD	Ø TŘ.	VÝŠKA TŘ.	CENA
RV.VIKTOR.40	7,1mm	22,5mm	90,-
RV.VIKTOR.50	9,7mm	29mm	110,-
RV.VIKTOR.60	10,3mm	23,5mm	130,-

od 90,-
(108,- vč. DPH)

R12002

Visací zámky

Hliníkový kódový visací zámek s eloxovaným povrchem.



70,-
(84,- vč. DPH)

KÓD	Ø TŘ.	VÝŠKA TŘ.	CENA
RV.12002.30.CRV	5mm	26mm	70,-
RV.12002.30.FIA	5mm	26mm	70,-
RV.12002.30.MOD	5mm	26mm	70,-
RV.12002.30.ZEL	5mm	26mm	70,-

RV2201

Lamelový visací zámek s odolnosti proti vlhkosti.
Třmen zámku „HARDENED“.
Těleso zámku z ocelových výlisků.
Zamykání je možné bez klíče zatlačením třmenu.
2 ks klíčů.



od 90,-
(108,- vč. DPH)

KÓD	Ø TŘ.	VÝŠKA TŘ.	CENA
RV.2201.40	7,3mm	25,5mm	90,-
RV.2201.50	9mm	27mm	110,-

RV2402

Hliníkový visací zámek s plastovým krytem.
Třmen zámku „HARDENED“.
Zamykání je možné bez klíče zatlačením třmenu.
2 ks barevných klíčů.



od 40,-
(48,- vč. DPH)

KÓD	Ø TŘ.	VÝŠKA TŘ.	CENA
RV.2402.20 CRV	3,5mm	12,5mm	40,-
RV.2402.20 MOD	3,5mm	12,5mm	40,-
RV.2402.20 ORA	3,5mm	12,5mm	40,-
RV.2402.20 SED	3,5mm	12,5mm	40,-
RV.2402.30 CRV	5mm	13,5mm	50,-
RV.2402.30 MOD	5mm	13,5mm	50,-
RV.2402.30 ORA	5mm	13,5mm	50,-
RV.2402.30 SED	5mm	13,5mm	50,-
RV.2402.50 CRV	7,3mm	26mm	85,-
RV.2402.50 MOD	7,3mm	26mm	85,-
RV.2402.50 ORA	7,3mm	26mm	85,-
RV.2402.50 SED	7,3mm	26mm	85,-

RL414

Lankové zámky

Standardní lankový zámek s 2 ks klíčů.

Rozměry: Ø 8 x 650mm



58,-
(70,- vč. DPH)



Ø 8mm

KÓD	PROVEDENÍ	CENA
RL414.1.CR.V	Červený	58,-
RL414.1.MOD	Modrý	58,-
RL414.1.ZEL	Zelený	58,-
RL414.1.CIR	Čirý	58,-

RL482

Masivní lankový zámek.
Vhodný na zabezpečení motocyklu.
2 ks klíčů

Rozměry: 25 x 1000mm



350,-
(420,- vč. DPH)



Ø 25mm

KÓD	PROVEDENÍ	CENA
RL482.1.CIR	Čirý	350,-

RL497

Zámek s výstražným blikajícím
světlem pro jízdu za tmy.
Součástí je držák na kolo a 2 ks klíčů.

Rozměry: Ø 12 x 650mm



160,-
(192,- vč. DPH)



Ø 12mm

KÓD	PROVEDENÍ	CENA
RL497.1.CIR	Čirý	160,-

RL511

Lankové zámky



110,-
(132,- vč. DPH)

Zámek pro zamykání více kol.
Součástí je držák na kolo a 2 ks klíčů.

Rozměry: Ø 8 x 1800mm



Ø 8mm

KÓD	PROVEDENÍ	CENA
RL511.1.CIR	Čirý	110,-

RL555

125,-
(150,- vč. DPH)

Moderní zámek s krytkou vložky proti nečistotám.
Součástí je držák na kolo a 2 ks klíčů.

Rozměry: Ø 10 x 1000mm



Ø 10mm

KÓD	PROVEDENÍ	CENA
RL555.1.CIR	Čirý	125,-

RL557

230,-
(276,- vč. DPH)

Kódový zámek obsahující 10.000 kombinací.
Součástí je držák na kolo.

Rozměry: Ø 10 x 1000mm



Ø 10mm

KÓD	PROVEDENÍ	CENA
RL557.1.CIR	Čirý	230,-

BK10



350,-
(420,- vč. DPH)

Plastová schránka
Uchycení do zdi ve čtyřech bodech.
Balení vč. montážního materiálu a 2 ks klíčů.
Barva: bílá

Rozměry Š/V/H: 250x350x100mm

KÓD	PROVEDENÍ	CENA
BK10.B	Plast bílá	350,-

BK20.SG



560,-
(672,- vč. DPH)

Moderní ocelová schránka s bezpečnostním sklem (5mm).
Pro tiskoviny vel. min. A4.
Vhodná pro použití do nástěnných sestav.
Uchycení do zdi ve čtyřech bodech.
Balení vč. montážního materiálu a 2 ks klíčů.
Barva: stříbrná s bezpečnostním sklem

Rozměry Š/V/H: 260x310x90mm



KÓD	PROVEDENÍ	CENA
BK20.SG	Ocel stříbrná se sklem	560,-

BK24



od 380,-
(456,- vč. DPH)

Ocelová schránka „panelákového typu“.
Vhodná pro použití do nástěnných sestav.
Uchycení schránky do zdi ve čtyřech bodech.
Balení vč. montážního materiálu a 2 ks klíčů.
Barva: stříbrná, bílá, hnědá, stříbrná s bezpečnostním sklem

Rozměry Š/V/H: 320x240x60mm



KÓD	PROVEDENÍ	CENA
BK24.S	Ocel stříbrná	380,-
BK24.B	Ocel bílá	380,-
BK24.H	Ocel hnědá	380,-
BK24S.G	Ocel stříbrná se sklem	540,-

BK25.V2

Poštovní schránky



Ocelová schránka pro vodorovné uložení.
Vhodná především pro sestavy na vstupy činžovních domů.
Balení vč. montážního materiálu a 2 ks klíčů.
Funkce: vzhov vpředu, výběr vzadu
Barva: stříbrná, hnědá, bílá

Rozměry Š/V/H: 300x110x390mm



520,-
(624,- vč. DPH)

KÓD	PROVEDENÍ	CENA
BK25.V2.S	Ocel stříbrná	520,-
BK25.V2.B	Ocel bílá	520,-
BK25.V2.H	Ocel hnědá	520,-

BK28



Ocelová schránka
Vhodná pro časopisy a ostatní tisk.
Uchycení do zdi ve čtyřech bodech.
Balení vč. montážního materiálu a 2 ks klíčů.
Barva: stříbrná, hnědá, bílá

Rozměry Š/V/H: 360x285x80mm

490,-
(588,- vč. DPH)

KÓD	PROVEDENÍ	CENA
BK28.S	Ocel stříbrná	490,-
BK28.B	Ocel bílá	490,-
BK28.H	Ocel hnědá	490,-

BK28.SG



Elegantní ocelová schránka s bezpečnostním sklem (5mm).
Vhodná pro časopisy a ostatní tisk.
Uchycení do zdi ve čtyřech bodech.
Balení vč. montážního materiálu a 2 ks klíčů.
Barva: stříbrná s bezpečnostním sklem

Rozměry Š/V/H: 360x285x80mm

690,-
(828,- vč. DPH)

KÓD	PROVEDENÍ	CENA
BK28.SG	Ocel stříbrná se sklem	690,-

BK31**Poštovní schránky**

430,-
(516,- vč. DPH)

Ocelová schránka
Vhodná pro použití do nástěnných sestav.
Uchycení do zdi ve čtyřech bodech.
Balení vč. montážního materiálu a 2 ks klíčů.
Barva: stříbrná, hnědá, bílá

Rozměry Š/V/H: 360x310x90mm



KÓD	PROVEDENÍ	CENA
BK31.S	Ocel stříbrná	430,-
BK31.B	Ocel bílá	430,-
BK31.H	Ocel hnědá	430,-

BK70

310,-
(372,- vč. DPH)

Ocelová schránka
Uchycení do zdi ve čtyřech bodech.
Balení vč. montážního materiálu a 2 ks klíčů.
Barva: stříbrná, hnědá, bílá

Rozměry Š/V/H: 210x300x60mm

KÓD	PROVEDENÍ	CENA
BK70.S	Ocel stříbrná	310,-
BK70.B	Ocel bílá	310,-
BK70.H	Ocel hnědá	310,-

BK142

od 1.160,-
(1392,- vč. DPH)

Elegantní nerezová schránka
Uchycení do zdi ve čtyřech bodech.
Balení vč. montážního materiálu a 2 ks klíčů.

Rozměry Š/V/H: 375x330x108mm

KÓD	PROVEDENÍ	CENA
BK142.N	Nerez	1.160,-
BK142.NO	Nerez ornament	1.200,-

BK240**Poštovní schránky**

695,-
(834,- vč. DPH)

Nerezová schránka
Vhodná pro použití do nástěnných sestav.
Uchycení do zdi ve čtyřech bodech.
Balení vč. montážního materiálu a 2 ks klíčů.

Rozměry Š/V/H: 260x350x85mm.



KÓD	PROVEDENÍ	CENA
BK240.N	Nerez	695,-

BK700.G

1.230,-
(1.476,- vč. DPH)

Nerezová schránka s mléčným sklem.
Vhodná pro použití do nástěnných sestav.
Uchycení do zdi ve čtyřech bodech.
Balení vč. montážního materiálu a 2 ks klíčů.

Rozměry Š/V/H: 360x310x100mm.



KÓD	PROVEDENÍ	CENA
2170-0701	Nerez	1.230,-

BK703

895,-
(1.074,- vč. DPH)

Nerezová schránka
Uchycení do zdi ve čtyřech bodech.
Balení vč. montážního materiálu a 2 ks klíčů.

Rozměry Š/V/H: 350x330x110mm.

KÓD	PROVEDENÍ	CENA
BK703.N	Nerez	895,-

BK210.BG

Lékárnička

Ocelová lékárnička
Balení vč. montážního materiálu a 2 ks klíčů.
Barva: bílá

Rozměry Š/V/H: 317x360x100mm



660,-
(792,- vč. DPH)

KÓD	PROVEDENÍ	CENA
BK210.BG	Ocel bílá se sklem	660,-

TS

Pokladničky



od 175,-
(210,- vč. DPH)

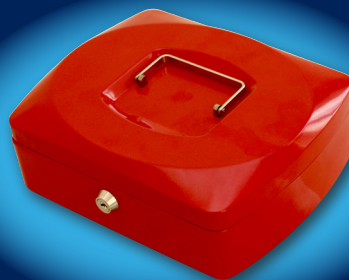

Materiál : ocel
Povrch : práškový epoxid
Obsah : plastová vanička pro drobné mince
Zámek s 2 ks klíči



KÓD	PROVEDENÍ	CENA
TS140B	155x120x90mm	175,-
TS130B	205x160x90mm	245,-
TS120B	255x200x90mm	295,-
TS110B	330x235x90mm	365,-

ČTYŘHRANY

ČTYŘHRAN PRO „KOULE/KLIKA“



60,-
(72,- vč. DPH)



od 60,-
(72,- vč. DPH)

ČTYŘHRAN PRO „KLIKA/KLIKA“



45,-
(54,- vč. DPH)



30,-
(36,- vč. DPH)

DĚLENÝ ČTYŘHRAN PRO PANIKOVÝ ZÁMEK



od 240,-
(288,- vč. DPH)

ČTYŘHRAN PRO WC KLIČKU



45,-
(45,- vč. DPH)

REDUKCE



20,-
(24,- vč. DPH)

ŠROUB PRO KLIKU „ČERVÍK“



F



T

10,-
(12,- vč. DPH)

PRO KOULE/KLIKA S DÍROU

KÓD	CENA
RC.F.M10 / 8x80mm	60,-
RC.F.M10 / 8x95mm	60,-
RC.F.M10 / 8x105mm	60,-
RC.F.M10 / 8x120mm	60,-
RC.F.M10 / 8x130mm	60,-
RC.F.M12 / 8x70mm	60,-
RC.F.M12 / 8x80mm	60,-
RC.F.M12 / 8x90mm	60,-
RC.F.M12 / 8x95mm	60,-
RC.F.M12 / 8x100mm	60,-
RC.F.M12 / 8x105mm	60,-
RC.F.M12 / 8x110mm	60,-
RC.F.M12 / 8x120mm	60,-
RC.F.M12 / 8x130mm	60,-

PRO KOULE/KLIKA SE ZÁŘEZEM

RC.T.M12 / 8x105mm	60,-
--------------------	------

PRO KLIKA/KLIKA S DÍROU

RC.F. 8x120mm	45,-
RC.F. 8x140mm	45,-
RC.F. 8x160mm	45,-

PROU KLIKA/KLIKA SE ZÁŘEZEM

RC.T. 8x105mm	30,-
---------------	------

PRO PANIKOVÝ ZÁMEK

RC.RA. 8/9x60mm	240,-
RC.RA. 8/9x80mm	270,-
RC.RA. 8/9x100mm	300,-

PRO WC KLIČKU

RC.P 6x70mm	45
-------------	----

REDUKCE

RC.R.8/7 30mm	20,-
RC.R.8/8 30mm	20,-
RC.R.8/8,5 30mm	20,-
RC.R.8/9 30mm	20,-
RC.R.8/10 30mm	20,-
RC.R.9/10 30mm	20,-

ŠROUB PRO KLIKU „ČERVÍK“

CRV.F.M6	10,-
CRV.T.M6	10,-

CDG 001**Dveřní řetízky**

60,-
(72,- vč. DPH)

KÓD	PROVEDENÍ	CENA
CDG 001 BRNi	Nikl matný	60,-
CDG 001 AB	Antik bronz	60,-
CDG 001 CR	Chrom	60,-

CDG 005

120,-
(144,- vč. DPH)

KÓD	PROVEDENÍ	CENA
CDG 005 BRNi	Nikl matný	120,-
CDG 005 AB	Antik bronz	120,-
CDG 005 GP	Mosaz	120,-

DG 06

126,-
(150,- vč. DPH)

KÓD	PROVEDENÍ	CENA
DG 06 BRNi	Nikl matný	126,-
DG 06 AB	Antik bronz	126,-

Nerez**Domovní čísla**

Rozměry V/Š/H: 145x95x2 mm
Materiál: nerez



192,-
(230,- vč. DPH)

KÓD	CENA	KÓD	CENA
0 NEREZ	192,-	5 NEREZ	192,-
1 NEREZ	192,-	6 NEREZ	192,-
2 NEREZ	192,-	7 NEREZ	192,-
3 NEREZ	192,-	8 NEREZ	192,-
4 NEREZ	192,-	9 NEREZ	192,-

Mosaz

Rozměry V/Š/H: 125x75x7,6 mm
Materiál: antik bronz



170,-
(204,- vč. DPH)

KÓD	CENA	KÓD	CENA
0 AB	170,-	5 AB	170,-
1 AB	170,-	6 AB	170,-
2 AB	170,-	7 AB	170,-
3 AB	170,-	8 AB	170,-
4 AB	170,-	9 AB	170,-

Kukátko



Kukátko dodáváno pro tloušťky dveří 35 - 45 mm

80,-
(96,- vč. DPH)

KÓD	PROVEDENÍ	CENA
KUKATKO BRNi	Kuk. vč. 2. podložek Nikl matný	80,-
KUKATKO AB	Kuk. vč. 2. podložek Antik bronz	80,-
KUKATKO BRNi	Podložka samostatná	40,-
KUKATKO AB	Podložka samostatná	40,-

DS 047



Dveřní stavěč
Výška: 100 mm

114,-
(137,- vč. DPH)

KÓD	PROVEDENÍ	CENA
DS 047 BRNi	Nikl matný	114,-
DS 047 AB	Antik bronz	114,-

DS 048



Dveřní stavěč
Výška: 140 mm

124,-
(149,- vč. DPH)

KÓD	PROVEDENÍ	CENA
DS 048 BRNi	Nikl matný	124,-
DS 048 AB	Antik bronz	124,-

TFS 20



Nerezový stavěč dveří

od 360,-
(432,- vč. DPH)

KÓD	VÝŠKA	CENA
1500-0008	110 mm	360,-
1500-0018	165 mm	556,-

KS 500



Přídavný zámek

Masivní přídavný zámek ve variantách s třmenem a bez třmenu

od 780,-
(936,- vč. DPH)

KÓD	PROVEDENÍ	CENA
1301-0205	Stříbrné bez třmenu KS 500	780,-
1302-0205	Stříbrné s třmenem KS 500.T	840,-

BK



50,-
(60,- vč. DPH)

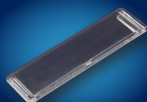

20,-
(24,- vč. DPH)

KÓD	SCHRÁNKY PŘÍSLUŠENSTVÍ	CENA
BK.NZ	Zámek do schránky	50,-
BK.NJ	Jmenovka do schránky	20,-

RK.M010



140,-
(168,- vč. DPH)

Mušle pro posuvné dveře

Povrch mušle (nerez SUS304) je shodný s nabídkou rozetových klik (viz str. 8 - 11)

RK.M010		
KÓD	PROVEDENÍ	CENA
RK.M010.SAT	Nerez - satín	140,-

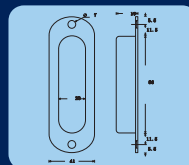

RK.Z020

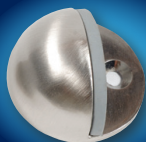

130,-
(156,- vč. DPH)

Dveřní zarážky

Povrch dveřních zarážek (nerez SUS304) je shodný s nabídkou rozetových klik (viz str. 8 - 11)

RK.Z020		
KÓD	PROVEDENÍ	CENA
RK.Z.020.SAT	Nerez - satín	130,-

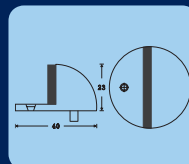

RK.Z023

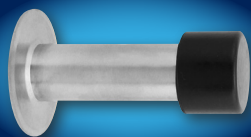

180,-
(216,- vč. DPH)

RK.Z023		
KÓD	PROVEDENÍ	CENA
RK.Z023.SAT	Nerez - satín	180,-

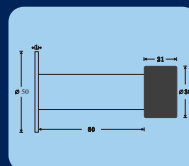

RK.Z024

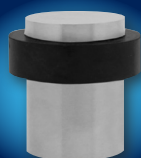

215,-
(258,- vč. DPH)

RK.Z024		
KÓD	PROVEDENÍ	CENA
RK.ZAR.024.SAT	Nerez - satín	215,-

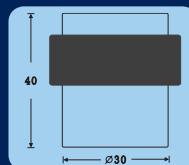

DS 073

Dveřní zarážky



Dveřní zarážky
Výška/průměr/průměr s kroužkem
V/P/PK: 49x31x36 mm
Materiál: slitina zinku

84,-
(101,- vč. DPH)

KÓD	PROVEDENÍ	CENA
DS 073 BRNi	Nikl matný	84,-
DS 073 AB	Antik bronz	84,-

DS 063



V/P/PK: 43x28x34 mm
Materiál: ocel

94,-
(113,- vč. DPH)

KÓD	PROVEDENÍ	CENA
DS 063 BRNi	Nikl matný	94,-
DS 063 AB	Antik bronz	94,-

DS 071



V/P/PK: 40x31x36 mm
Materiál: slitina zinku

84,-
(101,- vč. DPH)

KÓD	PROVEDENÍ	CENA
DS 071 BRNi	Nikl matný	84,-
DS 071 AB	Antik bronz	84,-

DS 013



V/P: 23x44 mm
Materiál: slitina zinku

60,-
(72,- vč. DPH)

KÓD	PROVEDENÍ	CENA
DS 013 BRNi	Nikl matný	60,-
DS 013 AB	Antik bronz	60,-

DS 020



V: 36 mm
Materiál: slitina zinku

70,-
(84,- vč. DPH)

KÓD	PROVEDENÍ	CENA
DS 020 BRNi	Nikl matný	70,-
DS 020 AB	Antik bronz	70,-

TS 150

Dveřní zarážky

Montáž na stěnu
Materiál: nerez

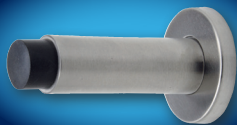

215,-
(258,- vč. DPH)

TS 150	
KÓD	CENA
7704-0008	215,-

MTS 100

Magnetická zarážka
Univerzální použití.
Materiál: nerez



372,-
(446,- vč. DPH)

KÓD	PROVEDENÍ	CENA
1500-0028	Nerez	372,-

BTS 10

Dveřní zarážka "puk" bez vrtání,
fixuje dveře pomocí své vysoké hmotnosti.
Průměr 95 mm, výška 40mm

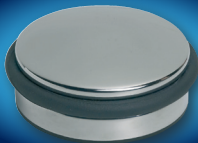

255,-
(306,- vč. DPH)

BTS NEREZ (IMITACE)	
KÓD	CENA
7704-0012	255,-

Slepá vložka

Vložka z plného materiálu
pro zaslepení zadlabacího zámku.

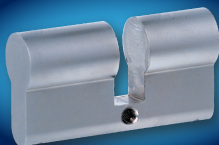

od 160,-
(192,- vč. DPH)

KÓD	PROVEDENÍ	CENA
RB3030NI	30/30	160,-
RB3035NI	30/35	160,-
RB3040NI	30/40	170,-
RB3045NI	30/45	180,-
RB3050NI	30/50	190,-
RB3535NI	35/35	170,-
RB3540NI	35/40	180,-
RB3545NI	35/45	190,-
RB3555NI	35/55	210,-
RB4040NI	40/40	190,-
RB4045NI	40/45	200,-
RB4050NI	40/50	210,-

Slepá vložka

Univerzální slepá vložka
nastavitelná dle rozměru dveří.

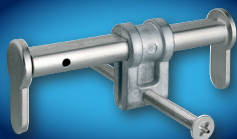

377,-
(452,- vč. DPH)

KÓD	PROVEDENÍ	CENA
9000-0100	52-90 mm	377,-
9000-0101	84-144 mm	377,-

Systemy generálního klíče

Proč systém generálního klíče?

- Zvyšuje Vaše pohodlí
- Snižuje náklady na klíčové hospodářství
- Zamezuje přístupu nepovolaným osobám

Proč systém generálního klíče od nás?

- Systémy sestavujeme již 20 let
- Prodali jsme více než 3.000 systémů, z toho mnohé prestižním zákazníkům (ČSOB, Vodafone, Škoda Auto, Senát ČR, Siemens, atd.)
- Z naší nabídky typů vložek a klíčů Vám pomůžeme vybrat ten vhodný, který bude vyhovovat Vaším požadavkům
- Nabízíme férové ceny bez dalších skrytých příplatků (projekt systému, konzultace, zapůjčení provizorních vložek)
- Při ztrátách klíčů nebo požadavků na změnu jejich oprávnění, vložky nevyměňujeme za nové (jako většina naší konkurence), ale přenastavujeme jejich kód. Zákazník tak uspoří cca 50% nákladů na novou vložku.
- Montáží systému tedy nic nekončí. Servis je u nás samozřejmostí i pro ty nejstarší systémy !



Společné balení vložek a klíčů - krabice

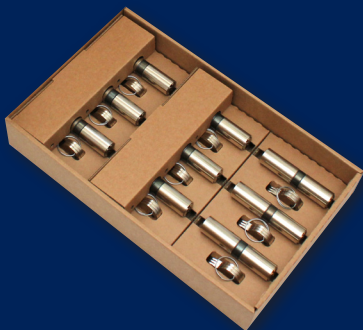

Samostatné balení klíčů - skin



Uzamykací plán

Richter		Systém Matrix		Právní		
Vlastník: p. Fachman				3		
LOCKBASE		Systém: PX-100330		2		
		Značka: GEGE pExtra		1		
		Výroba: 5.4.2010				
		Upraveno: 5.4.2010				
		Strana A1 z A1				
Uzamykací plán	Popis	Číslo	Délka	Povrch	Množství	Právní
	Hlavní vstup	1	30-40	NI	1	X X
	Božní vstup	2	30-35	NI	1	X
	Pokoje pro hosty	3	30-35	NI	1	X
	Garáž	4	30-30	NI	1	X
	Zahradní domek	5	30-35	NI	1	X X

Manager lite

Správa systému generálního klíče pomocí zákaznického softwaru „Manager lite“.

Vložení jmen a jejich propojení s klíči lze sledovat následně akce:

- zobrazení polohy vložky na plánech budovy
- výdej a příjem klíče dané osobě vč. data
- oprávnění klíčů podle označení klíče, osoby či názvu dveří
- zobrazení který klíč (klíče) kdo vlastní
- historie „akcí“ (výdeje, příjmu)
- historie přidělků klíčů a vložek

Díky propojení jednotlivých částí softwaru LOCKABASE tj. jeho servisní částí („Profesional“) s částí zákaznickou („Manager lite“), lze tento software snadno a zdarma průběžně aktualizovat !!!

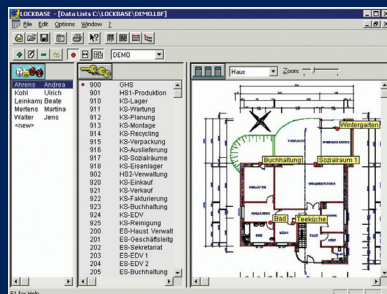

Typy vložek a zámků

Typy vložek a zámků, jež je možné zahrnout do systému generálního klíče:

- Oboustranné vložky
- Jednostranné vložky
- Knoflíkové vložky
- Visací zámky
- Nábytkové vložky
- Průmyslové vložky
- Elektromechanické vložky
- Klíčový depozit



Rodina profilů

Rodina profilů = více kombinačních možností. Je tvořena 6 základními profily a 12 „pomocnými“ profily, které se vzájemně sdružují (viz. nákres), tzn., že vlastní kombinace jsou realizovány nejen přes „zoubky“ klíče, ale též pomocí profilů – podélných drážek klíče. Rodina profilů se používá u typů vložek GEGE pExtra a GEGE AP2000.

Schéma rodiny profilů

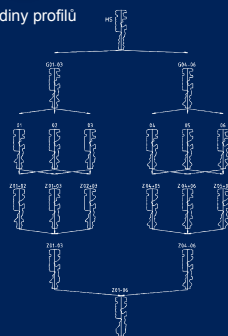

Postup zaměření vložky

Jak správně zaměřit vložku:

Rozměr vložky je dán poměrem stran šířky dveří od středového šroubu, který ji uchycuje v zadlabacím zámku. K těmto délkám je nutno připočítat tloušťku štítu kování. Délka vložky od středového šroubu je vždy prodloužena po 5 mm (např. 30/30, 35/40, 45/55).

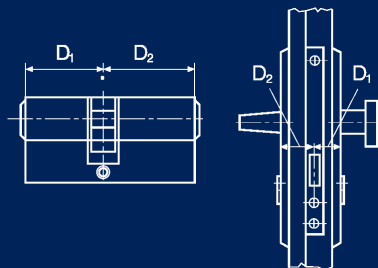

Kaba expert

Patentovaný systém s oboustranným klíčem.
Až 22 stavítek ve čtyřech řadách zajišťuje bezpečnost proti planžetování a dynamickým metodám, komfort a vysokou kombinační schopnost.
Standardně s ochranou proti odvrtání.
Možnost výběru klipů na klíče z 11 barev.
Přidělavky klíčů na základě bezpečnostní karty.

Patentová ochrana do roku 2021.
Bezpečnostní třída IV. dle ČSN P ENV 1627
NBÚ – stupeň utajení PT



4



vložka od 1.524,-
(1.829,- vč. DPH)

klíč 150,-
(180,- vč. DPH)

GEGE pExtra

Patentovaný systém jednořadého klíče se speciálním profilem větvené drážky, který nelze zkopírovat ani na laserových čtečkách profilů.
Zvýšená ochrana proti planžetování dodatečným bočním stavítkem, proti SG metodě patentovaným centrovacím kolkem.
Standardně s ochranou proti odvrtání.
Přidělavky klíčů pouze na základě bezpečnostní karty.

Patentová ochrana do roku 2022.
Bezpečnostní třída III. a IV. dle ČSN P ENV 1627
NBÚ – stupeň utajení T

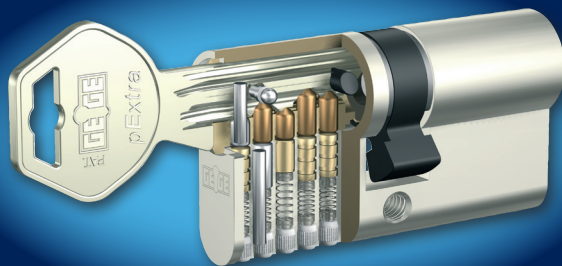

3

4



vložka od 795,-
(954,- vč. DPH)

klíč 84,-
(101,- vč. DPH)

GEGE AP2000

Systém jednořadého klíče v rodině profilů.
S ochranou proti planžetování a dynamickým metodám.
S možností ochrany proti odvrtání.
Přidělavky klíčů na základě bezpečnostní karty.

Bezpečnostní třída III. dle ČSN P ENV 1627
NBÚ – stupeň utajení T

3

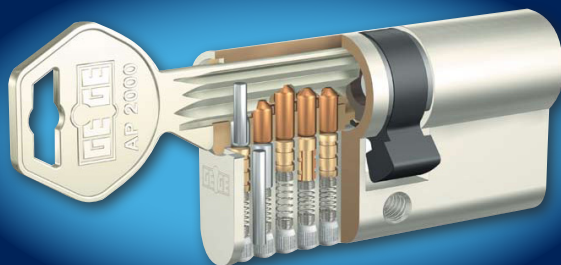

vložka od 495,-
(594,- vč. DPH)

klíč 54,-
(65,- vč. DPH)

GEGE AP1000

Systém vhodný pro jednoduché sestavy bez vyšších nároků.
Bez ochrany proti odvrtání.
Klíč volně kopírovatelný.

Bezpečnostní třída II. dle ČSN P ENV 1627
NBÚ – stupeň utajení D

2

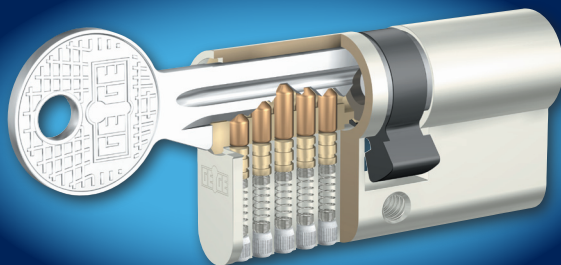

vložka od 420,-
(504,- vč. DPH)

klíč 24,-
(35,- vč. DPH)

Ceník SGHK a jednotlivých vložek

Patentová ochrana klíče do r.		2021	2022			2021	2022
Atest NBÚ		PT	T	T		PT	T
Třída bezpečnosti dle EN 1627		TB4	TB3	TB3	TB2	TB4	TB3
SYSTÉM GENERÁLNÍHO KLÍČE					JEDNOTLIVÁ VLOŽKA VČETNĚ 4 KS KLÍČŮ		
Celková délka vložky	Rozměr vložky	KABA experT	GEGE pExtra	GEGE AP2000	GEGE AP1000	KABA experT	GEGE pExtra
Oboustranné vložky		NI / MS	NI / MS	NI / MS	NI / MS	NI / MS	NI / MS
60	25/35	1 524 Kč				1 665 Kč	
	30/30	1 524 Kč	795 Kč	595 Kč	420 Kč	1 665 Kč	890 Kč
65	25/40	1 524 Kč				1 730 Kč	
	30/35,5	1 524 Kč	795 Kč	595 Kč	420 Kč	1 665 Kč	890 Kč
70	25/45	1 590 Kč				1 795 Kč	
	30/40	1 590 Kč	837 Kč	637 Kč	510 Kč	1 730 Kč	930 Kč
	35,5/35,5	1 590 Kč	837 Kč	637 Kč	510 Kč	1 730 Kč	930 Kč
75	30/45	1 656 Kč	879 Kč	679 Kč	555 Kč	1 795 Kč	970 Kč
	35,5/40	1 656 Kč	879 Kč	679 Kč	555 Kč	1 795 Kč	970 Kč
80	30/50	1 722 Kč	921 Kč	721 Kč	600 Kč	1 860 Kč	1 010 Kč
	35,5/45	1 722 Kč	921 Kč	721 Kč	600 Kč	1 860 Kč	1 010 Kč
	40/40	1 722 Kč	921 Kč	721 Kč	600 Kč	1 860 Kč	1 010 Kč
85	30/55	1 788 Kč	963 Kč	763 Kč	645 Kč	1 925 Kč	1 050 Kč
	35,5/50	1 788 Kč	963 Kč	763 Kč	645 Kč	1 925 Kč	1 050 Kč
	40/45	1 788 Kč	963 Kč	763 Kč	645 Kč	1 925 Kč	1 050 Kč
90	30/60	1 854 Kč	1 005 Kč	805 Kč	690 Kč	1 990 Kč	1 090 Kč
	35,5/55	1 854 Kč	1 005 Kč	805 Kč	690 Kč	1 990 Kč	1 090 Kč
	40/50	1 854 Kč	1 005 Kč	805 Kč	690 Kč	1 990 Kč	1 090 Kč
	45/45	1 854 Kč	1 005 Kč	805 Kč	690 Kč	1 990 Kč	1 090 Kč
95	30/65	1 920 Kč	1 047 Kč	847 Kč	735 Kč	2 055 Kč	1 130 Kč
	35,5/60	1 920 Kč	1 047 Kč	847 Kč	735 Kč	2 055 Kč	1 130 Kč
	40/55	1 920 Kč	1 047 Kč	847 Kč	735 Kč	2 055 Kč	1 130 Kč
	45/50	1 920 Kč	1 047 Kč	847 Kč	735 Kč	2 055 Kč	1 130 Kč
100	30/70	1 986 Kč	1 089 Kč	889 Kč	780 Kč	2 120 Kč	1 170 Kč
	35,5/65	1 986 Kč	1 089 Kč	889 Kč	780 Kč	2 120 Kč	1 170 Kč
	40/60	1 986 Kč	1 089 Kč	889 Kč	780 Kč	2 120 Kč	1 170 Kč
	45/55	1 986 Kč	1 089 Kč	889 Kč	780 Kč	2 120 Kč	1 170 Kč
105	50/50	1 986 Kč	1 089 Kč	889 Kč	780 Kč	2 120 Kč	1 170 Kč
	30/75	2 052 Kč	1 131 Kč	931 Kč	825 Kč	2 185 Kč	1 210 Kč
	45/60	2 052 Kč	1 131 Kč	931 Kč	825 Kč	2 185 Kč	1 210 Kč
110	50/60	2 118 Kč	1 173 Kč	973 Kč	870 Kč	2 250 Kč	1 250 Kč
	55/55	2 118 Kč	1 173 Kč	973 Kč	870 Kč	2 250 Kč	1 250 Kč
120	60/60	2 250 Kč	1 215 Kč	1 015 Kč	915 Kč	2 380 Kč	1 638 Kč
	Atyp	2 531 Kč	2 270 Kč	2 080 Kč	2 025 Kč	2 672 Kč	2 365 Kč
Půlvložky							
40	0/30	1 274 Kč	610 Kč	520 Kč	400 Kč	1 415 Kč	770 Kč
45	0/35,5	1 340 Kč	652 Kč	562 Kč	445 Kč	1 480 Kč	810 Kč
50	0/40	1 403 Kč	694 Kč	604 Kč	490 Kč	1 545 Kč	850 Kč
55	0/45	1 472 Kč	736 Kč	646 Kč	535 Kč	1 610 Kč	890 Kč
60	0/50	1 538 Kč	778 Kč	688 Kč	580 Kč	1 675 Kč	930 Kč
65	0/55	1 604 Kč	820 Kč	730 Kč	625 Kč	1 740 Kč	970 Kč
70	0/60	1 670 Kč	862 Kč	772 Kč	670 Kč	1 805 Kč	1 010 Kč
75	0/65	1 736 Kč	904 Kč	814 Kč	715 Kč	1 870 Kč	1 050 Kč
80	0/70	1 802 Kč	946 Kč	856 Kč	760 Kč	1 935 Kč	1 090 Kč
85	0/75	1 868 Kč	989 Kč	898 Kč	805 Kč	2 000 Kč	1 130 Kč
	Atyp	2 078 Kč	1 790 Kč	1 670 Kč	1 270 Kč	2 211 Kč	1 932 Kč

Ceník SGHK a jednotlivých vložek

		SYSTÉM GENERÁLNÍHO KLÍČE				JEDNOTLIVÁ VLOŽKA VČETNĚ 4 KS KLÍČŮ	
		KABA experT	GEGE pExtra	GEGE AP2000	GEGE AP1000	KABA experT	GEGE pExtra
Visací zámky							
	VHZ						
Ø oka 8 mm	VHZ.45		1 035 Kč	873 Kč	725 Kč		1 130 Kč
Ø oka 10 mm	VHZ.55		1 079 Kč	912 Kč	770 Kč		1 174 Kč
	VHZ.55.LB		1 211 Kč	1 049 Kč	900 Kč		1 306 Kč
pouze servis	VHZ.95	1 444 Kč					
pouze servis	VHZ.97	1 510 Kč					
pouze servis	VHZ.99	1 576 Kč					
Ø oka 7 mm	VHZ.2001	1 700 Kč				1 841 Kč	
Ø oka 9 mm	VHZ.2010	1 860 Kč				2 001 Kč	
Vložka do přidavného zámku							
	CZ	1 404 Kč					
	Gege/EVVA	1 334 Kč	993 Kč	751 Kč	545 Kč	1 475 Kč	860 Kč
Vložka do plechu							
	BMZ/1090	1 384 Kč	1 023 Kč	801 Kč	685 Kč		
	BMZ1/1091	1 444 Kč	1 023 Kč	801 Kč	685 Kč		
Vložka do dřeva (nábytku)							
	1350		1 293 Kč	1 131 Kč	1 015 Kč		
	1367	1 264 Kč	1 363 Kč	1 181 Kč	1 015 Kč		
Příplatky - ceny netto (cenu přičtete k příslušnému rozměru)							
E - vl. bez ochrany proti odvrátění				-100 Kč			
K - otočný knoflík		80 Kč	100 Kč	120 Kč	180 Kč	80 Kč	100 Kč
K - otočný knoflík samostatně		350 Kč	150 Kč	150 Kč	150 Kč	350 Kč	150 Kč
BSZ - klíč zasunut oboustranně		50 Kč	190 Kč	190 Kč	190 Kč	50 Kč	190 Kč
B - slepý bubínek			135 Kč	90 Kč			135 Kč
ZR - ozubené kolo	FAB 12 z.		150 Kč	150 Kč	150 Kč		
	HSP 16 z.	150 Kč	150 Kč	150 Kč	150 Kč	150 Kč	150 Kč
	LOCKSYS 13 z.	150 Kč	150 Kč	150 Kč	150 Kč	150 Kč	150 Kč
	MTL 10 z.	40 Kč	60 Kč	60 Kč	60 Kč	40 Kč	60 Kč
SE - přidavné boční stavítko	"do vložky"			130 Kč	130 Kč		
	"na klíč"			30 Kč	30 Kč		
P - příplatek za přidělvku a rozšíření		105 Kč	105 Kč	105 Kč	105 Kč		
IV. bezpečnostní třída			100 Kč				100 Kč
Servis							
Změna kombinace ve vložce (přestavba)	"u zákazníka" do týdne	540 Kč	290 Kč	290 Kč	220 Kč	540 Kč	290 Kč
	"ve firmě" do týdne	460 Kč	240 Kč	240 Kč	170 Kč	460 Kč	240 Kč
	"u zákazníka" do 24 hodin *	640 Kč	340 Kč	340 Kč	270 Kč	340 Kč	340 Kč
	"ve firmě" do 24 hodin *	640 Kč	340 Kč	340 Kč	270 Kč	340 Kč	340 Kč
* - firma zaručuje započítání prací do 24 hodin							
Oprava vložky	"u zákazníka"	300 Kč	180 Kč	180 Kč	180 Kč	250 Kč	180 Kč
	"ve firmě"	250 Kč	150 Kč	150 Kč	150 Kč	300 Kč	150 Kč
Výměna bubínku	1 ks	265 Kč	135 Kč	90 Kč	40 Kč	265 Kč	135 Kč
Klíče							
Výroba		150 Kč	84 Kč	54 Kč	29 Kč	150 Kč	84 Kč
Přidělvka		240 Kč	122 Kč	73 Kč	38 Kč	240 Kč	122 Kč
Doplňky							
Zaměření vložky		35 Kč	35 Kč	35 Kč	35 Kč		
Montáž vložky		75 Kč	75 Kč	75 Kč	75 Kč		
Aktualizace uzamykacího plánu		100 Kč	100 Kč	100 Kč	100 Kč		
Vydání náhradní bezpečnostní karty		250 Kč	250 Kč	250 Kč	250 Kč		
Projekty systémů		0 Kč	0 Kč	0 Kč	0 Kč		
Výjezd technika - standard		500 Kč	500 Kč	500 Kč	500 Kč	500 Kč	500 Kč
Výjezd technika - do 24 hodin		1 500 Kč	1 500 Kč	1 500 Kč	1 500 Kč	1 500 Kč	1 500 Kč

Systém ELOLEGIC

Eologic

- elektronická nadstavba stávajícího mechanického systému
- pružná organizace a správa přístupových oprávnění pomocí programování médií (klíče, karty ap.)
- časově omezená přístupová oprávnění
- neomezený počet uživatelských médií
- paměť událostí na dveřích a zámcích, případně na médiích
- změna mechanické uzávěry na elektronicky kontrolovaný přístup bez nutnosti instalačních úprav
- zvýšená bezpečnost kombinací mechanické a elektronické kontroly přístupu
- zvýšená bezpečnost při ztrátě média



C-Lever

Elektronické kování se čtečkou kombinovatelné s nejrůznějšími typy zámků, vybavené světelnou a akustickou signalizací. Toto elektronické kování se čtečkou se vyznačuje zvýšeným uživatelským komfortem, ušlechtilým designem a kompaktními rozměry. Anténa, umístěná ve vnějším kování nad klikou, rozpoznává bezkontaktně klíče, karty a jiná média, prověřuje přístupové oprávnění a následně zapojí pomocí elektromotoru vnější kliku. Pokud není přístupové oprávnění, klika běží naprázdno.

Eologic digitální vložka

Bezdotyková technologie Legic, včetně optické a akustické signalizace. Integrovaný micročip rozpozná bezkontaktně klíče, karty nebo jiná média, prověří oprávnění ke vstupu a spojí vnější hlavici prostřednictvím elektromotoru. S TimePro-Funkcemi se může naprogramovat časové okno pro stálé otevření, např. když přes den mají být dveře otevřeny bez identifi kace. Legic-Chip umožňuje navíc další využití, jako časové hospodářství, bezhotovostní placení, registrace, atd.

Vložka Eologic compact

Vložka pracující na kombinaci zdvojené ochrany - elektronického kódování a mechanického frézování. Elektronický modul je umístěn z vnitřní strany, a to: na dveřích, zadlabaný ve dveřích a v případě vložky Compact v knoflíku. Ideální řešení při vyšších požadavcích na bezpečnost.

Čtečka KABA

Bezkontaktní čtečka v montážních variantách na zeď, do zdi a provedení proti vandalismu k řízení doplňujících komponentů, jako jsou: otvírače dveří, motorové zámky, pohony vrat



Eologic média

Čip v hlavě klíče, přívěšek, karta, hodinky

Programer

Přenosný přístroj, umožňující jednoduché a rychlé úpravy komponentů Eologic

Elo manager V3.2

Uživatelský software pro správu prostřednictvím PC

KABA Eologic	Rozměr	Typ N-Line	T-Line	Typ U-Line
Vložka KABA Compact	30+42 mm	11 248 Kč	14 262 Kč	16 725 Kč
Vložka GEGE Compact	31,5+31,5 mm	11 248 Kč	14 262 Kč	16 725 Kč
Vložka KABA Digital	27,5+27,5 mm	11 248 Kč	14 262 Kč	16 725 Kč
Vložka KABA Digital dual	27,5+27,5 mm		18 393 Kč	20 635 Kč
Kování KABA C-Lever	38,5x281,6 mm		13 839 Kč	15 502 Kč
Paniková tyč KABA C-lever	rozteč 72 mm		17 851 Kč	
Čtečka KABA Compact	87x87 mm	12 139 Kč	14 765 Kč	17 165 Kč
Čtečka KABA Remote	87x87 mm	13 191 Kč	15 714 Kč	18 117 Kč

Média	
U-L čip na klíč	550 Kč
U-L karta	280 Kč
U-L přívěšek	280 Kč
Programovací klíč	1 100 Kč
Programovací karta	700 Kč

Software	
Software do 200 položek	17 266 Kč
Software neomezená licence	28 026 Kč

Příplatky	
Prodloužení o 5 mm	100 Kč

Příslušenství	
Programer 1364	25 791 Kč
USB Kabel	300 Kč
Spojovací kabel 1502 EL	252 Kč
Servisní kabel 1355	744 Kč
Stecker (modul pro C-lever)	75 Kč
Adaptér klíč expT	1 521 Kč
Adaptér klíč GEGE	1 153 Kč
Nouzový klíč KABA	3 379 Kč
Nouzový klíč GEGE	2 659 Kč

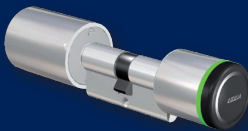

Vybrané reference systémů generálního klíče



Galerie Harfa Praha
GEGE AP2000



Radnice Liberec
GEGE pExtra



Senát ČR - Valdštejnský palác Praha
KABA expert



PNS Brno
GEGE pExtra



Národní technická knihovna Praha
GEGE pExtra



Classic 7 Business Park Praha
GEGE pExtra



Muzeum města Ústí nad Labem
GEGE pExtra



Siemens Praha - nové sídlo
GEGE pExtra

Váš prodejce:

Zboží je odesíláno přepravní službou 1. – 3. den po obdržení objednávky.
U objednaného zboží nad 3.000,- Kč přepravné a balné není účtováno.
U objednaného zboží pod 3.000,- Kč přepravné a balné činí 110,- Kč.
Objednávky odesílané na dobírku jsou navíc zpoplatněny příplatkem 40,- Kč.
Veškeré uvedené ceny jsou bez DPH, platné od 13.4. 2011.